

USER MANUAL



OBSAH

1. BEZPEČNOSTNÍ INFORMACE.....	2
2. BEZPEČNOSTNÍ POKYNY	5
3. INSTALACE.....	7
4. POPIS SPOTŘEBIČE.....	8
5. STRUČNÝ PŘEHLED	9
6. PŘED PRVNÍM POUŽITÍM.....	11
7. DENNÍ POUŽÍVÁNÍ.....	11
8. FLEXIBILNÍ INDUKČNÍ VARNÁ ZÓNA.....	16
9. TIPY A RADY.....	18
10. ČIŠTĚNÍ A ÚDRŽBA.....	21
11. ODSTRAŇOVÁNÍ ZÁVAD.....	21
12. TECHNICKÉ ÚDAJE.....	24
13. ENERGETICKÁ ÚČINNOST.....	25

PRO DOKONALÉ VÝSLEDKY

Děkujeme vám, že jste si zvolili výrobek značky AEG. Aby vám bezchybně sloužil mnoho let, vyrobili jsme jej s pomocí inovativních technologií, které usnadňují život, a vybavili funkcemi, které u obyčejných spotřebičů nespíš nenajdete. Aby vám sloužil co nejlépe, stačí věnovat pár minut čtení.

Navštivte naše webové stránky:



Rady k používání, brožury, poradce při potížích a informace o servisu a opravách získáte na:

www.aeg.com/support



Zaregistrujte svůj spotřebič a získejte lepší servis:

www.registreaeg.com



Nákup příslušenství, spotřebního materiálu a originálních náhradních dílů pro váš spotřebič:

www.aeg.com/shop

PÉČE O ZÁKAZNÍKY A SERVIS

Doporučujeme používat originální náhradní díly.

V případě kontaktování našeho autorizovaného servisního střediska mějte u sebe následující údaje: Model, výrobní číslo, sériové číslo.

Tyto informace naleznete na typovém štítku.

 Varování / Důležité bezpečnostní informace

 Všeobecné informace a rady

 Informace o ochraně životního prostředí

Změny vyhrazeny.

1. BEZPEČNOSTNÍ INFORMACE

Tento návod si pečlivě přečtěte ještě před instalací spotřebiče a jeho prvním použitím. Výrobce nenese

odpovědnost za žádný úraz ani škodu v důsledku nesprávné instalace nebo použití. Návod k použití vždy uchovávejte na bezpečném a přístupném místě pro jeho budoucí použití.

1.1 Bezpečnost dětí a postižených osob

- Tento spotřebič smí používat děti starší osmi let nebo osoby se sníženými fyzickými, smyslovými nebo duševními schopnostmi nebo osoby bez patřičných zkušeností a znalostí, pouze pokud tak činí pod dozorem nebo vedením, které zohledňuje bezpečný provoz spotřebiče, a pokud rozumí rizikům spojeným s provozem spotřebiče.
- Děti ve věku tří až osmi let a osoby s rozsáhlým a komplexním postižením bez stálého dozoru držte z dosahu spotřebiče.
- Děti mladší tří let bez stálého dozoru držte z dosahu spotřebiče.
- Nenechte děti hrát si se spotřebičem.
- Všechny obaly uschovejte z dosahu dětí a řádně je zlikvidujte.
- Je-li spotřebič v provozu nebo pokud chladne, nedovolte dětem a domácím zvířatům, aby se k němu přibližovaly. Přístupné části jsou horké.
- Pokud je spotřebič vybaven dětskou bezpečnostní pojistkou, doporučuje se ji aktivovat.
- Čištění a uživatelskou údržbu spotřebiče by neměly provádět děti bez dozoru.

1.2 Všeobecné bezpečnostní informace

- VAROVÁNÍ: Spotřebič a jeho dostupné části se mohou během používání zahřát na vysokou teplotu. Nedotýkejte se topných článků.
- Spotřebič nepoužívejte spolu s externím časovačem nebo samostatným dálkovým ovládním.
- VAROVÁNÍ: Příprava jídel s tuky či oleji na varné desce bez dozoru může být nebezpečná a způsobit požár.

- Oheň se NIKDY nesnažte uhasit vodou, ale vypněte spotřebič a poté plameny zakryjte např. víkem nebo hasicí rouškou.
- POZOR: U vaření je vždy nutné vykonávat dohled. U krátkodobého vaření je nutné vykonávat dohled nepřetržitě.
- VAROVÁNÍ: Nebezpečí požáru: Nepokládejte věci na varnou desku.
- Na varnou desku nepokládejte žádné kovové předměty jako nože, vidličky, lžice nebo pokličky, protože by se mohly zahřát na velmi vysokou teplotu.
- K čištění spotřebiče nepoužívejte čisticí zařízení na páru.
- Po použití vypněte příslušnou část varné desky ovladačem a nespolehejte na detektor přítomnosti nádoby.
- Je-li sklokeramický nebo skleněný povrch desky prasklý, vypněte spotřebič a odpojte ho od síťového napájení. V případě, že spotřebič je k elektrické síti připojen prostřednictvím rozvodné skříňky, spotřebič odpojte od napájení vyjmutím pojistky. V každém případě kontaktujte autorizované servisní středisko.
- Jestliže je poškozený přívodní kabel, smí ho vyměnit pouze výrobce, servisní technik nebo osoba s podobnou příslušnou kvalifikací, jinak by mohlo dojít k úrazu.
- VAROVÁNÍ: Používejte pouze kryt varné desky přímo od výrobce varného spotřebiče nebo takový kryt, který výrobce spotřebiče v pokynech k použití označil jako vhodný, případně kryt, který je součástí spotřebiče. Při použití nesprávného krytu varné desky může dojít k nehodě.

2. BEZPEČNOSTNÍ POKYNY

2.1 Instalace



VAROVÁNÍ!

Tento spotřebič smí instalovat jen kvalifikovaná osoba.



VAROVÁNÍ!

Hrozí nebezpečí poranění nebo poškození spotřebiče.

- Odstraňte veškerý obalový materiál.
 - Poškozený spotřebič neinstalujte ani nepoužívejte.
 - Řiďte se pokyny k instalaci dodanými spolu s tímto spotřebičem.
 - Dodržujte minimální vzdálenosti od ostatních spotřebičů a nábytku.
 - Při přemísťování spotřebiče buďte vždy opatrní, protože je těžký. Vždy používejte ochranné rukavice a uzavřenou obuv.
 - Utěsněte výřez v povrchu pomocí těsniva, abyste zabránili bobtnání z důvodu vlhkosti.
 - Chraňte dno spotřebiče před párou a vlhkostí.
 - Spotřebič neinstalujte vedle dveří či pod oknem. Zabráňte tak převrzení horkého nádobí ze spotřebiče při otevírání dveří či okna.
 - Každý spotřebič má vespuďu chladicí ventilátory.
 - Je-li spotřebič nainstalován nad zásuvkou:
 - Neuchovávejte v zásuvce žádné malé kousky nebo listy papíru, které by mohly být vtaženy dovnitř a poškodit tak chladicí ventilátory nebo chladicí systém.
 - Mezi dnem spotřebiče a obsahem zásuvky musí být vzdálenost alespoň 2 cm.
 - Odstraňte jakékoliv samostatné panely nainstalované ve skřínce pod spotřebičem.
- Veškerá elektrická připojení by měla být provedena kvalifikovaným elektrikářem.
 - Spotřebič musí být uzemněn.
 - Před každou údržbou nebo čištěním je nutné se ujistit, že je spotřebič odpojen od elektrické sítě.
 - Zkontrolujte, zda údaje na typovém štítku souhlasí s parametry elektrické sítě.
 - Ujistěte se, že je spotřebič nainstalován správně. Volné a nesprávné zapojení napájecího kabelu či zástrčky (je-li součástí výbavy) může mít za následek přehřátí svorky.
 - Použijte správný typ napájecího kabelu.
 - Elektrické kabely nesmí být zamotané.
 - Ujistěte se, že je nainstalována ochrana před úrazem elektrickým proudem.
 - Použijte svorku k odlehčení kabelu od tahu.
 - Dbejte na to, aby se elektrické přírodní kabely nebo zástrčky (jsou-li součástí výbavy) nedotýkaly horkého spotřebiče nebo horkého nádobí, když spotřebič připojujete do blízké zásuvky.
 - Nepoužívejte rozbočovací zástrčky ani prodlužovací kabely.
 - Dbejte na to, abyste nepoškodili napájecí kabel nebo síťovou zástrčku (je-li součástí výbavy). Pro výměnu napájecího kabelu se obraťte na autorizované servisní středisko nebo elektrikáře.
 - Ochrana před úrazem elektrickým proudem u živých či izolovaných částí musí být připevněna tak, aby nešla odstranit bez použití nástrojů.
 - Síťovou zástrčku zapojte do síťové zásuvky až na konci instalace spotřebiče. Po instalaci musí zůstat síťová zástrčka nadále dostupná.
 - Pokud je síťová zásuvka uvolněná, nezapojte do ní síťovou zástrčku.
 - Neodpojujte spotřebič ze zásuvky tahem za kabel. Vždy tahejte za zástrčku.

2.2 Připojení k elektrické síti



VAROVÁNÍ!

Hrozí nebezpečí požáru nebo úrazu elektrickým proudem.

- Používejte pouze správná izolační zařízení: ochranné vypínače vedení, pojistky (pojistky šroubového typu se musí odstranit z držáku), ochranné zemnicí jističe a stykače.
- Je nutné instalovat vhodný vypínač nebo izolační zařízení k řádnému odpojení všech napájecích vodičů spotřebiče. Toto izolační zařízení musí mít mezeru mezi kontakty alespoň 3 mm širokou.

2.3 Použití spotřebiče



VAROVÁNÍ!

Hrozí nebezpečí zranění, popálení či úrazu elektrickým proudem.

- Před prvním použitím odstraňte veškerý obalový materiál (je-li přítomen), štítky a ochrannou fólii.
- Tento spotřebič je určen pouze k domácímu použití.
- Neměňte technické parametry tohoto spotřebiče.
- Ujistěte se, že nejsou ventilační otvory zakryté.
- Zapnutý spotřebič nenechávejte bez dozoru.
- Po každém použití nastavte varnou zónu do polohy „vypnuto“.
- Nespolehejte se na detektor nádoby.
- Na varné zóny nepokládejte přístroje nebo pokličky. Mohly by se zahřát.
- Nepracujte se spotřebičem, když máte vlhké ruce nebo když je v kontaktu s vodou.
- Nepoužívejte spotřebič jako pracovní nebo odkládací plochu.
- Pokud je povrch spotřebiče prasklý, okamžitě jej odpojte ze sítě. Zabráníte tak úrazu elektrickým proudem.
- Když je spotřebič zapnutý, uživatelé s kardiostimulátory se nesmějí přiblížit k indukčním varným zónám blíže než na 30 cm.
- Vložíte-li jídlo do horkého oleje, může olej vystříknout.



VAROVÁNÍ!

Hrozí nebezpečí požáru nebo výbuchu

- Tuhy a oleje mohou při zahřátí uvolňovat hořlavé páry. Když vaříte s

tuhy a oleji, držte plameny a ohřáté předměty mimo jejich dosah.

- Páry uvolňované velmi horkými oleji se mohou samovolně vznítit.
- Použitý olej, který obsahuje zbytky potravin, může způsobit požár při nižších teplotách než olej, který se používá poprvé.
- Do spotřebiče, do jeho blízkosti nebo na spotřebič neumísťujte hořlavé předměty nebo předměty obsahující hořlavé látky.



VAROVÁNÍ!

Hrozí nebezpečí poškození spotřebiče.

- Nepokládejte horké nádoby na ovládací panel.
- Nepokládejte horkou poklici na skleněný povrch varné desky.
- Nenechte vyvařit vodu v nádobách.
- Dbejte na to, aby na spotřebič nepadly varné nádoby či jiné předměty. Mohl by se poškodit jeho povrch.
- Nezapínejte varné zóny s prázdnými nádobami nebo zcela bez nádob.
- Na spotřebič nepokládejte hliníkovou fólii.
- Nádoby vyrobené z litiny či hliníku nebo nádoby s poškozeným dnem mohou způsobit poškrábání sklokeramiky nebo skla. Tyto předměty při přesouvání na varné desce vždy zdvihněte.
- Tento spotřebič je určen výhradně pro přípravu jídel. Nesmí být používán k jiným účelům, například k vytápění místností.

2.4 Čištění a údržba

- Spotřebič čistěte pravidelně, abyste zabránili poškození materiálu jeho povrchu.
- Před čištěním spotřebič vypněte a nechte ho vychladnout.
- Před údržbou spotřebič odpojte od elektrické sítě.
- K čištění spotřebiče nepoužívejte proud vody nebo páru.
- Vyčistěte spotřebič vlhkým měkkým hadrem. Používejte pouze neutrální mycí prostředky. Nepoužívejte žádné prostředky s drsnými částicemi,

drátěnky, rozpouštědla nebo kovové předměty.

2.5 Servis

- Je-li nutná oprava spotřebiče, obraťte se na autorizované servisní středisko. Používejte pouze originální náhradní díly.
- Pokud jde o žárovku (žárovky) v tomto spotřebiči a samostatně prodávané náhradní žárovky: Tyto žárovky jsou navrženy tak, aby odolaly extrémním fyzickým podmínkám v domácích spotřebičích, ať už jde o teplotu, vibrace či vlhkost, nebo jsou určeny k signalizaci

informací o provozním stavu spotřebiče. Nejsou určeny k použití v jiných spotřebičích a nejsou vhodné k osvětlení místností v domácnosti.

2.6 Likvidace



VAROVÁNÍ!

Hrozí nebezpečí úrazu či udušení.

- Pro informace ohledně správné likvidace spotřebiče se obraťte na místní úřady.
- Odpojte spotřebič od elektrické sítě.
- Odřízněte síťový kabel v blízkosti spotřebiče a zlikvidujte jej.

3. INSTALACE



VAROVÁNÍ!

Viz kapitoly o bezpečnosti.

3.1 Před instalací spotřebiče

Před instalací varné desky si z typového štítku opište níže uvedené informace. Typový štítek je umístěn na spodní straně varné desky.

Sériové číslo

3.2 Vestavné varné desky

Vestavné varné desky se smějí používat pouze po zabudování do vhodných vestavných modulů a pracovních ploch, které splňují příslušné normy.

3.3 Připojovací kabel

- Varná deska se dodává s připojovacím kabelem.
- Poškozený síťový kabel vyměňte za kabel typu H05V2V2-F, který je odolný vůči teplotě 90 °C nebo vyšší. Obraťte se na místní servisní středisko.

3.4 Montáž

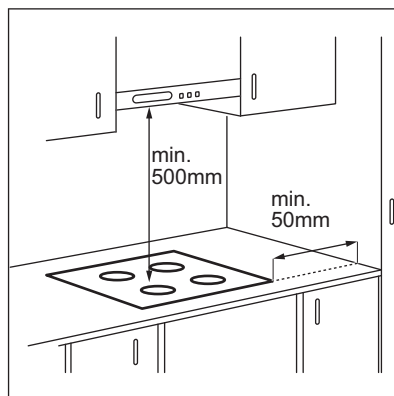

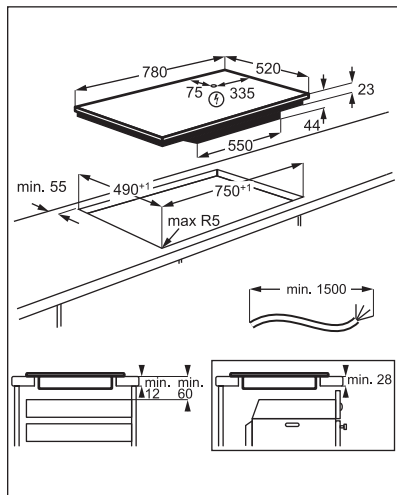

Je-li spotřebič nainstalován nad zásuvkou, ventilace varné desky může během vaření ohřát předměty uložené v zásuvce.

4. POPIS SPOTŘEBIČE

4.1 Uspořádání varné desky

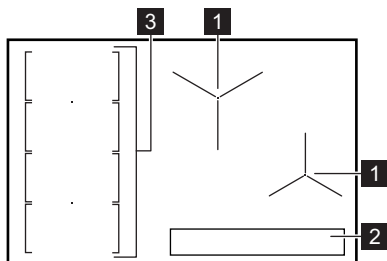

- 1** Indukční varná zóna
- 2** Ovládací panel
- 3** Flexibilní indukční varná zóna sestávající ze čtyř částí

4.2 Uspořádání ovládacího panelu

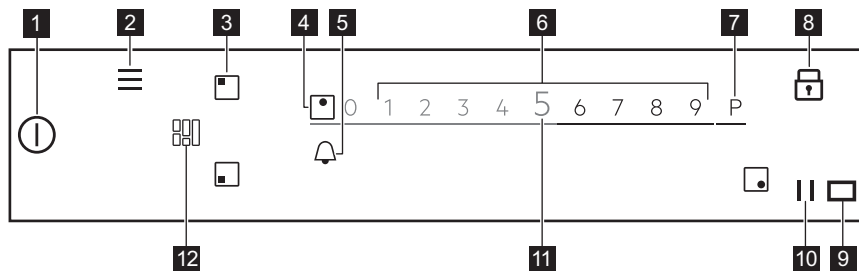

K zobrazení dostupných nastavení stiskněte příslušný symbol.

	Symbol	Poznámka	
1		ZAP/VYP	Slouží k zapnutí a vypnutí varné desky.
2		Nabídka	Slouží k otevření a zavření Nabídka.
3		Volba zóny	Slouží k otevření posuvníku pro zvolenou zónu.
4	-	Ukazatel zóny	Slouží k zobrazení, pro kterou zónu je posuvník aktivní.
5		-	Slouží k nastavení funkcí časovače.
6	-	Posuvník	Slouží k upravení tepelného výkonu.
7		PowerBoost	Slouží k zapnutí funkce.
8		Blokování tlačítek	Slouží k zapnutí a vypnutí funkce.
9		-	Okénko pro infračervený vysílač funkce Hob ² Hood. Nezakrývejte ho.
10		Pauza	Slouží k zapnutí a vypnutí funkce.
11	0 - 9	-	Slouží k zobrazení aktuálního nastavení teploty.
12		FlexiBridge	Slouží k přepínání mezi třemi režimy funkce.

4.3 OptiHeat Control (Třístupňový ukazatel zbytkového tepla)



VAROVÁNÍ!

III / II / I Nebezpečí popálení zbytkovým teplem. Ukazatel zobrazuje úroveň zbytkového tepla.

Indukční varné zóny vytvářejí teplo potřebné k vaření přímo ve dně varné nádoby. Sklokeramická varná deska se ohřívá teplem nádoby.

5. STRUČNÝ PŘEHLED

5.1 Používání dotykové obrazovky

- K zapnutí dané možnosti stiskněte příslušný symbol na displeji.
- Zvolená funkce se zapne, když uvolníte prst z displeje.
- K procházení dostupných možností použijte rychlé gesto nebo přejeďte prstem přes displej.
- Rychlost gesta určuje rychlost pohybu obrazovky.
- Procházení se může samo zastavit nebo jej lze okamžitě přerušit dotykem displeje.
- Lze změnit většinu parametrů zobrazených na displeji, když stisknete příslušné symboly.
- Ke zvolení požadované funkce nebo času můžete procházet seznamem nebo se dotknout funkce, kterou chcete zvolit.
- Když je varná deska zapnutá a některé symboly se přestanou na displeji zobrazovat, dotkněte se

kdekoliv displeje. Všechny symboly se opět zobrazí.

- U některých funkcí se při jejich spuštění zobrazí vyskakovací okno s dodatečnými informacemi.
- Lze použít pouze podsvícené symboly.
- Nejprve zvolte zónu při zapnutí funkcí časovače.

5.2 Nabídka struktura



Stisknutím  vyvoláte a změníte nastavení varné desky nebo zapnete některé funkce. Tabulka zobrazuje základní strukturu Nabídka.

Nabídka

Podporované Vaření		
Funkce varné desky	PowerSlide	
	Rozpouštění	
Nastavení	Dětská bezp. pojistka	
	Stopky	
	Hob²Hood	H0 - Vypnuto
		H1 - Pouze osvětlení
		H2 - Nízké otáčky ventilátoru
		H3 - Automatický nízký ventilátor
		H4 - Automat. střední ventilátor
		H5 - Automat. vysoký ventilátor
	H6 - Automat. posílený ventilátor	
	konfigurovat	Podporované Vaření
		Jazyk
		Tóny tlačítek
		Hlasitost zv. signalizace
	Obsluha	Displej jas
Režim demo		
Licence		
Zobrazit verze softwaru		
Historie výstrah		
	Reset všech nastavení	

K opuštění Nabídka stiskněte  nebo pravou stranu displeje, vně vyskakovacího okna. Pro procházení skrze Nabídka použijte < nebo >.

Když stisknete a podržíte některé možnosti dostupné v Nabídka, zobrazí se krátký popis. Řiďte se tipy pro snadné procházení Nabídka.

Pokud jste na konci Nabídka, posuňte seznam nahoru a použijte  nebo stiskněte  k opuštění Nabídka.

6. PŘED PRVNÍM POUŽITÍM



VAROVÁNÍ!

Viz kapitoly o bezpečnosti.

6.1 První připojení k elektrické síti

Po zapojení varné desky do sítě musíte nastavit Jazyk, Displej jas a Hlasitost zv. signalizace.

Nastavení můžete změnit v Nabídka > Nastavení > konfigurovat. Viz „Denní používání“.

7. DENNÍ POUŽÍVÁNÍ



VAROVÁNÍ!

Viz kapitoly o bezpečnosti.

7.1 Zapnutí a vypnutí

Stisknutím  na jednu sekundu varnou desku zapnete nebo vypnete.

7.2 Automatické vypnutí

Tato funkce varnou desku automaticky vypne v následujících případech:

- všechny varné zóny jsou vypnuté,
- po zapnutí varné desky jste nenastavili teplotu,
- něco jste rozlili nebo položili na ovládací panel na déle než 10 sekund (pánev, utěrka, atd.). Ozve se zvukový signál a varná deska se vypne. Odstraňte všechny předměty, nebo vyčistěte ovládací panel.
- se deska se příliš zahřeje (např. když se vyvaří obsah nádoby). Před dalším použitím varné desky je nutné nechat varnou zónu vychladnout.
- používáte nesprávný typ varné nádoby nebo se na dané zóně nenachází žádná varná nádoba. Bílý symbol varné zóny bliká a indukční varná zóna se automaticky vypne po jedné minutě.
- po určité době nevypnete varnou zónu nebo nezměníte nastavení

teploty. Po určité době se zobrazí hlášení a varná deska se vypne. **Vztah mezi nastavením teploty a dobou, po níž se varná deska vypne:**

Nastavení teploty	Varná deska se vypne po
1 - 2	6 hodinách
3 - 5	5 hodinách
6	4 hodinách
7 - 9	1,5 hodině

7.3 Nastavení teploty

- Zapněte varnou desku.
- Postavte nádobu na zvolenou varnou zónu.

Na displeji se zobrazí posuvník pro aktivní varnou zónu a bude aktivní po osm sekund.

- Stiskněte nebo posuňte prstem k nastavení požadovaného tepelného výkonu.

Symbol zčervená a zvětší se.

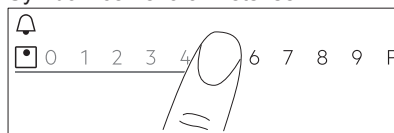

7.4 Použití varných zón

Postavte varnou nádobu na střed zvolené varné zóny. Indukční varné zóny se automaticky přizpůsobují velikosti dna nádoby.

Jakmile položíte nádobu zvolenou varnou zónu varná deska ji automaticky detekuje a na displeji se zobrazí příslušný posuvník. Tento posuvník je viditelný po osm sekund a poté se displej přejde zpět na hlavní zobrazení. Pro rychlejší uzavření posuvníku poklepejte na obrazovku vně oblast posuvníku.

Když jsou ostatní zóny aktivní, nastavení výkonu pro zónu, kterou chcete používat, může být omezeno. Viz „Řízení výkonu“.



Ujistěte se, že je nádoba vhodná pro indukční varné desky. Pro více informací ohledně typů varných nádob viz „Rady a tipy“. Zkontrolujte velikost nádoby v části „Technické údaje“.

7.5 PowerBoost

Tato funkce zapne více výkonu příslušné indukční varné zóny a závisí na velikosti varné nádoby. Tuto funkci lze zapnout pouze na omezenou dobu.

1. Stiskněte nejprve symbol požadované zóny.
2. Stiskněte **P** nebo posuňte prstem doprava k zapnutí funkce pro zvolenou varnou zónu.

Symbol zčervená a zvětší se. Tato funkce se vypne automaticky. K ručnímu vypnutí této funkce zvolte zónu a změňte její nastavení výkonu.



Pro hodnoty maximální délky viz „Technické údaje“.

7.6 Řízení výkonu

- Varné zóny jsou seskupeny podle umístění a počtu fází ve varné desce. Viz obrázek.
- Každá fáze má maximální elektrické zatížení 3680 W.
- Tato funkce rozděluje výkon mezi varné zóny zapojené do stejné fáze.

- Funkce se zapne, když celkové elektrické zatížení varných zón zapojených do jedné fáze přesáhne 3680 W.
- Tato funkce snižuje výkon pro ostatní varné zóny zapojené do stejné fáze, což má vliv na dostupné nastavení tepelného výkonu.
- Maximální nastavení tepelného výkonu je viditelné na posuvníku. Aktivní jsou pouze bílé číslice.
- Pokud není dostupné vyšší nastavení tepelného výkonu, nejprve jej snižte pro ostatní varné zóny.

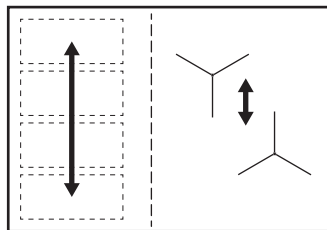

7.7 Časovač



Odpočítávání času

Pomocí této funkce můžete nastavit délku zapnutí varné zóny při jednom vaření.

Funkci lze nastavit u každé zóny zvlášť.

1. Nejprve nastavte teplotu pro danou varnou zónu a poté nastavte funkci.
2. Stiskněte symbol zóny.

3. Stiskněte .

Na displeji se zobrazí okno nabídky časovače.

4. K zapnutí této funkce zaškrtněte .

Symbole se změní na  .

5. Posuňte prstem doleva nebo doprava pro volbu požadovaného času (např. hodin anebo minut).

6. Volbu potvrďte stisknutím tlačítka OK.

Volbu lze také zrušit zvolením **X**.

Jakmile uplyne nastavený čas, zazní zvukový signál a začne blikat .

Zvukový signál vypnete stisknutím .



Funkci vypnete změnou nastavení tepelného výkonu na **0**. Alternativně, stiskněte  nalevo od hodnoty časovače, stiskněte **X** vedle a potvrďte vaši volbu, když se zobrazí vyskakovací okno.

Minutka

Tuto funkci můžete použít, když je varná deska zapnutá, ale není zapnutá žádná varná zóna.

Tato funkce nemá žádný vliv na provoz varných zón.

1. Zvolte kteroukoliv varnou zónu. Na displeji se zobrazí příslušný posuvník.
2. Stiskněte .
Na displeji se zobrazí okno nabídky časovače.
3. Posuňte prstem doleva nebo doprava pro volbu požadovaného času (např. hodin a minut).
4. Volbu potvrďte stisknutím tlačítka OK.



Volbu lze také zrušit zvolením **X**. Jakmile uplyne nastavený čas, zazní zvukový signál a začne blikat . Zvukový signál vypnete stisknutím .



K vypnutí funkce stiskněte  nalevo od hodnoty časovače, stiskněte **X** vedle a potvrďte vaši volbu, když se zobrazí vyskakovací okno.

Stopky

Funkce se automaticky spustí s okamžitým odpočítáváním po aktivaci varné zóny. Tato funkce slouží ke sledování doby jejího provozu.



1. Stisknutím  vyvoláte Nabídka.
2. Projděte Nabídka k volbě Nastavení > Stopky.
3. Stiskněte spínač k zapnutí/vypnutí funkce.

K opuštění Nabídka stiskněte  nebo pravou stranu displeje, vně vyskakovacího okna. Pro procházení skrze Nabídka použijte  nebo .

Tato funkce se nezastaví, když zdvihnete nádobu. K resetování této funkce a jejímu opětovnému spuštění ručně stiskněte  a ve vyskakovacím okně zvolte Reset. Funkce začne počítat od **0**. K pozastavení funkce pomocí Pauza pro jedno vaření stiskněte  a ve vyskakovacím okně zvolte Pauza. K pokračování počítání zvolte Start.

7.8 Pauza

Tato funkce přepne všechny zapnuté varné zóny na nejnižší tepelný výkon.

Když je funkce zapnutá, lze použít pouze symboly  a . Všechny ostatní symboly na ovládacím panelu jsou zablokované.

Tato funkce nevypne funkce časovače.

Stisknutím  zapnete danou funkci.

Rozsvítí se . Tepelný výkon je snížen na hodnotu 1.

Tuto funkci vypnete stisknutím .

Tato funkce zastaví PowerBoost. Nejvyšší nastavení tepelného výkonu se opět zapne, když opět stisknete .

7.9 Zámek

Když varná deska pracuje, ovládací panel lze zablokovat. Zabráníte tak náhodné změně tepelného výkonu.

Nejprve nastavte tepelný výkon.

Stisknutím  zapnete danou funkci.

Tuto funkci vypnete stisknutím  na tři sekundy.



 Funkci také vypnete vypnutím varné desky.

7.10 Dětská bezp. pojistka



Tato funkce brání neúmyslnému použití varné desky.



1. Stisknutím  na displeji otevřete Nabídka.
2. Ze seznamu zvolte Nastavení > Dětská bezp. pojistka.
3. Zapněte spínač a stiskněte písmena A-O-X v abecedním pořadí pro

zapnutí této funkce. Funkci vypnete vypnutím spínače.

K opuštění Nabídka stiskněte  nebo pravou stranu displeje, vně vyskakovacího okna. Pro procházení skrze Nabídka použijte  nebo .

7.11 Jazyk



1. Stisknutím  na displeji otevřete Nabídka.
 2. Ze seznamu zvolte Nastavení > konfigurovat > Jazyk.
 3. Ze seznamu zvolte vhodný jazyk.
- Zvolíte-li nesprávný jazyk, stiskněte . V zobrazeném seznamu zvolte třetí možnost a poté dvakrát poslední možnost. Nakonec zvolte možnost vpravo.

K opuštění Nabídka stiskněte  nebo pravou stranu displeje, vně vyskakovacího okna. Pro procházení skrze Nabídka použijte  nebo .

7.12 Tóny tlačítek / Hlasitost zv. signalizace

Můžete zvolit typ zvuku, který vaše varná deska vydává, nebo zvuky vypnout. Můžete zvolit mezi kliknutím (výchozí) nebo pípnutím.

1. Stisknutím  na displeji otevřete Nabídka.
2. Ze seznamu zvolte Nastavení > konfigurovat> Tóny tlačítek / Hlasitost zv. signalizace.
3. Zvolte příslušnou možnost.

K opuštění Nabídka stiskněte  nebo pravou stranu displeje, vně vyskakovacího okna. Pro procházení skrze Nabídka použijte  nebo .



7.13 Displej jas

Můžete změnit jas displeje.

Lze zvolit čtyři stupně jasu, 1 je nejnižší a 4 je nejvyšší.



1. Stisknutím  na displeji otevřete Nabídka.
2. Ze seznamu zvolte Nastavení >konfigurovat > Displej jas.



3. Zvolte příslušnou úroveň.



K opuštění Nabídka stiskněte  nebo pravou stranu displeje, vně vyskakovacího okna. Pro procházení skrze Nabídka použijte  nebo .

7.14 Podporované Vaření

Tato funkce upravuje teplotu pro různé druhy potravin a udržuje ji během vaření. Lze ji zapnout pouze u levé přední varné zóny nebo u obou zón vlevo při funkci spojení.

1. Stisknutím  na displeji otevřete Nabídka.
2. Zvolte Podporované Vaření a ze seznamu vyberte druh jídla, který byste chtěli připravit.
U každého druhu jídla je k dispozici několik možností. Řiďte se pokyny zobrazenými na displeji.
 - Můžete stisknout OK na vrchu vyskakovacího okna, aby se použila výchozí nastavení.
 - Můžete nastavit funkci časovače. Jakmile nádoba dosáhne požadované teploty, můžete spustit časovač.
 - Můžete změnit výchozí úroveň tepelného výkonu.
3. Jakmile nádoba dosáhne požadované teploty, zazní zvukový signál a zobrazí se vyskakovací okno. K zavření okna a spuštění funkce stiskněte OK. Pro trvalé vypnutí okna zkontrolujte , než funkci zapnete.

K zastavení této funkce stiskněte  a Stop nebo stiskněte  a zvolte Podporované Vaření, vyberte jakýkoliv druh jídla a stiskněte Stop.

K opuštění Nabídka stiskněte  nebo pravou stranu displeje, vně vyskakovacího okna. Pro procházení skrze Nabídka použijte  nebo .

7.15 Rozpouštění

Tuto funkci můžete použít k rozpouštění různých potravin, např. čokolády nebo másla. Funkci lze použít pouze u jedné varné zóny během jedné přípravy jídla.

1. Stisknutím **≡** na displeji otevřete Nabídka.
2. Ze seznamu zvolte Funkce varné desky > Rozpouštění.
3. Stiskněte Start
Musíte zvolit požadovanou zónu. Zobrazí se vyskakovací okno, které se vás zeptá, zda chcete zrušit předchozí nastavení tepelného výkonu, bylo-li nějaké nastaveno.

K opuštění Nabídka stiskněte **≡** nebo pravou stranu displeje, vně vyskakovacího okna. Pro procházení skrze Nabídka použijte < nebo >.

K zastavení funkce stiskněte symbol volby zóny a poté stiskněte Stop.

7.16 Hob²Hood

Jedná se o pokročilou automatickou funkci, která spojí varnou desku se speciálním odsavačem par. Jak varná deska, tak odsavač par jsou vybaveny infračerveným vysílačem. Rychlost ventilátoru se řídí automaticky na základě nastavení režimu a teploty nejteplejší varné nádoby na varné desce.

U většiny odsavačů par je dálkový systém ovládní původně vypnutý. Před použitím funkce jej proto zapněte. Více informací viz návod k použití odsavače par.

Funkce pracuje automaticky při nastavení H2 až H6. Varná deska je původně nastavená na H5. Odsavač par zareaguje, kdykoliv použijete varnou desku. Varná deska automaticky rozpozná teplotu varných nádob a přizpůsobí rychlost ventilátoru. Volbou nastavení H1 můžete varnou desku nastavit tak, aby se zapnulo pouze osvětlení.



Změníte-li rychlost ventilátoru na odsavači par, výchozí spojení s varnou deskou bude deaktivováno. Chcete-li funkci znovu aktivovat, oba spotřebiče VYPNĚTE a znovu ZAPNĚTE.

Režim	Automatické osvětlení	Vaření ¹⁾	Smažení ²⁾
H0	Vyp	Vyp	Vyp
H1	Zap	Vyp	Vyp
H2 ³⁾	Zap	Rychlost ventilátoru 1	Rychlost ventilátoru 1
H3	Zap	Vyp	Rychlost ventilátoru 1
H4	Zap	Rychlost ventilátoru 1	Rychlost ventilátoru 1
H5	Zap	Rychlost ventilátoru 1	Rychlost ventilátoru 2
H6	Zap	Rychlost ventilátoru 2	Rychlost ventilátoru 3

1) Varná deska rozpozná proces vaření a nastaví rychlost odsávání v souladu s automatickým režimem.

2) Varná deska rozpozná proces smažení a nastaví rychlost odsávání v souladu s automatickým režimem.

3) Tento režim zapne ventilátor a osvětlení a nezávisí na teplotě.

Změna režimů

Pokud vám hladina hluku / otáčky ventilátoru nevyhovují, můžete mezi režimy přepínat ručně.

1. Stiskněte **≡**.
Ze seznamu zvolte Nastavení > Hob²Hood.
2. Zvolte požadovaný režim.

K opuštění Nabídka stiskněte **≡** nebo pravou stranu displeje, vně vyskakovacího okna.

Když dokončíte přípravu jídel a vypnete varnou desku, může ventilátor odsavače par ještě určitou chvíli pracovat. Systém poté ventilátor vypne automaticky a na dalších 30 sekund vám zabrání v jeho náhodném spuštění.

Osvětlení odsavače par se vypne dvě minuty po vypnutí varné desky.

8. FLEXIBILNÍ INDUKČNÍ VARNÁ ZÓNA



VAROVÁNÍ

Viz kapitoly o bezpečnosti.

8.1 FlexiBridge

Oblast nalevo lze zkombinovat do dvou varných zón různých velikostí nebo do jedné velké varné zóny. Můžete zvolit kombinaci 4 částí, která závisí na rozměrech varných nádob, které chcete použít. Ukazatele varné zóny se mění automaticky a zobrazují možné kombinace.

FlexiBridge Standardní je výchozí režim, který se aktivuje automaticky, když zapnete varnou desku. Obě varné zóny fungují nezávisle.

Dotkněte se  k přepnutí mezi FlexiBridge režimy.

8.2 FlexiBridge Standardní režim

Tento režim se zapne při zapnutí varné desky. Propojí části varné desky do dvou samostatných varných zón. U každé zóny lze zvlášť změnit nastavení tepelného výkonu.

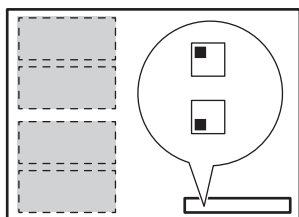

Správné umístění varných nádob:

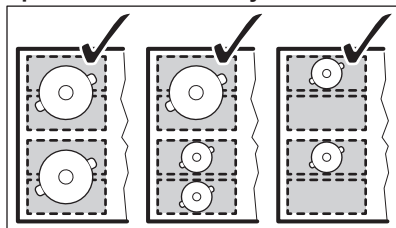

Nesprávné umístění varných nádob:

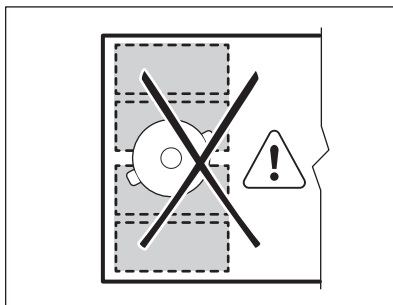

8.3 FlexiBridge Režim velkého spojení varných zón

Tento režim zapnete stisknutím , dokud se nezobrazí správný ukazatel režimu. Tento režim propojí tři zadní části do jediné varné zóny. Přední část se nepropojí a funguje jako samostatná varná zóna. U každé zóny lze zvlášť změnit nastavení tepelného výkonu.

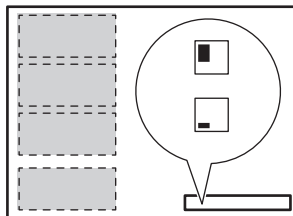

Správné umístění varných nádob:

K použití tohoto režimu je nutné umístit varné nádoby na tři propojené části. Pokud použijete nádoby menší než dvě části, na displeji bude blikat  a po jedné minutě se zóna vypne.

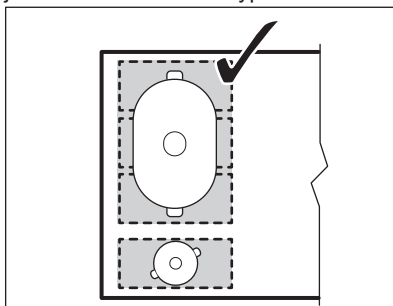

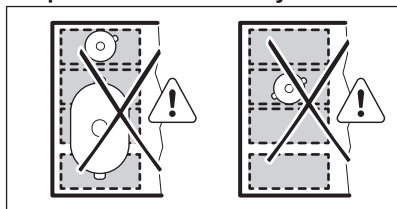
Nesprávné umístění varných nádob:**8.4 FlexiBridge Režim maximálního spojení varných zón**

Tento režim zapnete stisknutím , dokud se nezobrazí správný ukazatel režimu. Tento režim propojí všechny části do jediné varné zóny.

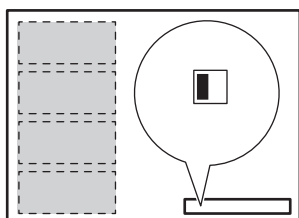
**Správné umístění varných nádob:**

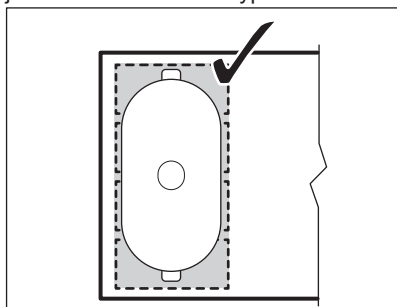
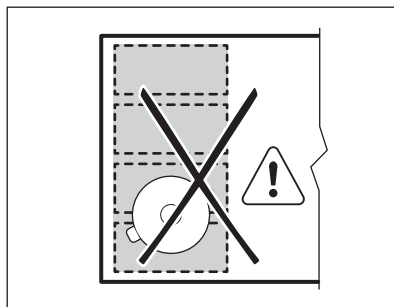

K použití tohoto režimu je nutné umístit varné nádoby na čtyři propojené části. Pokud použijete nádoby menší než tři části, na displeji se zobrazí  a po jedné minutě se zóna vypne.

**Nesprávné umístění varných nádob:****8.5 PowerSlide**

Tato funkce vám umožňuje nastavit teplotu přesunutím nádoby na jiné místo na indukční varné ploše. Tato funkce automaticky rozdělí levé varné zóny na tři oblasti s různým tepelným výkonem. Varná deska detekuje polohu varných nádob a upravuje podle toho přednastavené úrovně výkonu. Nádoby můžete umístit do přední, střední nebo zadní polohy. Umístěním nádoby do přední polohy získáte nastavení nejvyššího tepelného výkonu (např. 9). K jeho snížení přesuňte varnou nádobu do střední (nastavení výkonu - 5) nebo zadní polohy (nastavení výkonu -1).



Používejte pouze jednu nádobu s minimálním průměrem dna 160 mm, když používáte tuto funkci.

1. Jednou se dotkněte se .
2. Posuňte Nabídka > Funkce varné desky k volbě funkce ze seznamu.
 - Pokud pracuje jakákoliv z levých zón, zobrazí se vyskakovací okno, které vás požádá o potvrzení, zda chcete či nechcete zrušit předchozí nastavení tepelného výkonu.
 - Na displeji se zobrazí symbol  a symboly tří zón s výchozím nastavením výkonu.

Výchozí nastavení tepelného výkonu můžete změnit v souladu s vašimi potřebami a nastavení výkonu se pak uloží pro budoucí použití.
3. Položte nádobu na varnou zónu s požadovaným nastavením tepelného výkonu.

Položte varnou nádobu do středu požadované zóny a ujistěte se, že nezakrýváte přilehlé zóny. Rozsvítí se červené kontrolky. Pokud nevidíte červené kontrolky, funkci nelze zapnout.

Pokud chcete změnit polohu nádoby, zdvihněte ji a položte na jinou zónu. Posouvání nádoby může způsobit poškrábání a změnu zbarvení povrchu.

K vypnutí funkce se dotkněte  a zobrazí se vyskakovací okno. Stisknutím Stop funkci vypnete. Funkci lze také vypnout přes Nabídka.

 Čas od času nádobu přesuňte. Funkce se vypne po 10 minutách nečinnosti.

9. TIPY A RADY



VAROVÁNÍ

Viz kapitoly o bezpečnosti.

9.1 Nádobí



U indukčních varných zón vytváří silné elektromagnetické pole teplo v nádobách velmi rychle.



Indukční varné zóny používejte s vhodnými nádobami

Materiál varných nádob

- **vhodné:** litina, ocel, smaltovaná ocel, nerezová ocel, sendvičová dna nádob (označeno jako vhodné výrobcem).
- **nevhodné:** hliník, měď, mosaz, sklo, keramika, porcelán.

Nádoba je pro indukční varnou desku vhodná, jestliže:

- voda na indukční varné zóně nastavené na nejvyšší teplotu začne velmi rychle vřít.
- magnet přilne na dno nádoby.



Dno nádoby musí být co nejrovnější a nejsilnější. Než nádoby položíte na povrch varné desky, ujistěte se, že jejich dno je čisté a suché.

Rozměry nádoby

Indukční varné zóny se automaticky přizpůsobují velikosti dna nádoby.

Výkon varné zóny závisí na průměru varné nádoby. Nádoby s menším než

minimálním průměrem přijímají pouze část výkonu vytvářeného varnou zónou.



Viz „Technické údaje“.

9.2 Správné pánve pro funkci Smažit

Používejte pouze pánve s rovným dnem. Při kontrole, zda se jedná o správný typ pánve:

1. Položte pánev dnem vzhůru.
2. Na dno pánve položte pravítko.
3. Zkuste mezi pravítko a dno pánve vložit minci Euro o hodnotě 1, 2 nebo 5 centů (nebo minci o podobné tloušťce).

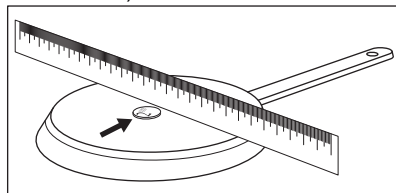

- a. Pokud se jedná o nesprávný typ pánve, lze minci mezi pravítko a dno pánve vložit.



- b. Pokud se jedná o správný typ pánve, minci nelze mezi pravítko a dno pánve vložit.

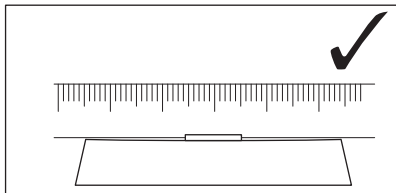

9.3 Zvuky během používání

Jestliže slyšíte:

- praskání: nádobí je vyrobeno z různých materiálů (sendvičová konstrukce).
- pískání: používáte varnou zónu na vysoký výkon a nádobí je vyrobeno z různých materiálů (sendvičová konstrukce).
- hučení: používáte vysoký výkon.
- cvakání: dochází ke spínání elektrických přepínačů, nádoba je detekována po jejím položení na varnou desku.
- syčení, bzučení: pracuje ventilátor.

Tyto zvuky jsou normální a neznamenají žádnou závadu.

9.4 Ōko Timer (Ekologický časový spínač)

Za účelem úspory energie se topný článek varné zóny sám vypne dřív, než zazní signál odpočítávání času. Rozdíl mezi dobou provozu závisí na nastavené teplotě a délce vaření.

9.5 Příklady použití varné desky

Vztah mezi nastavením teploty a spotřebou energie příslušné varné zóny není přímo úměrný. Když zvýšíte nastavení teploty, nezvýší se úměrně spotřeba energie dané varné desky. To znamená, že varná zóna se středním nastavením teploty spotřebuje méně než polovinu svého výkonu.



Údaje v následující tabulce jsou jen orientační.

Nastavení teploty	Vhodné pro:	Čas (min)	Tipy
1	Udržení teploty hotového jídla.	dle potřeby	Nádobu zakryjte pokličkou.
1 - 2	Holandská omáčka, rozpouštění: másla, čokolády, želatiny.	5 - 25	Čas od času zamíchejte.
1 - 2	Zahuštění: nadýchané omelety, míchaná vejce.	10 - 40	Vařte s pokličkou.
2 - 3	Dušení jídel z rýže a mléčných jídel, ohřívání hotových jídel.	25 - 50	Přidejte alespoň dvakrát tolik vody než rýže, mléčná jídla v polovině doby přípravy zamíchejte.
3 - 4	Podušení zeleniny, ryb, masa.	20 - 45	Přidejte několik polévkových lžic tekutiny.
4 - 5	Vaření brambor v páře.	20 - 60	Použijte max. ¼ l vody na 750 g brambor.
4 - 5	Vaření většího množství jídel, dušeného masa se zeleninou a polévek.	60 - 150	Až 3 l vody a přísady.

Nastavení teploty	Vhodné pro:	Čas (min)	Tipy
6 - 7	Mírné smažení: plátků masa nebo ryb, Cordon Bleu z telecího masa, kotlet, masových kroket, uzenin, jater, jíšky, vajec, palačinek a koblih.	dle potřeby	V polovině doby obraťte.
7 - 8	Prudké smažení, pečená bramborová kaše, silné řízky, steaky.	5 - 15	V polovině doby obraťte.
9	Vaření vody, vaření těstovin, opražení masa (guláš, dušené maso v hrnci), fritování hranolků.		
P	Vaření velkých množství vody. Je zapnutá funkce PowerBoost.		

9.6 Rady a tipy pro funkci Hob²Hood

Když používáte varnou desku s touto funkcí:

- Chraňte panel odsavače par před přímým slunečním svitem.
- Nemiřte halogenové světlo na panel odsavače par.
- Nezakrývejte ovládací panel varné desky.
- Nepřerušujte signál mezi varnou deskou a odsavačem par (např. rukou, madlem nádoby nebo vysokým hrncem). Viz obrázek.

Odsavač par na obrázku je uveden pouze pro příklad.

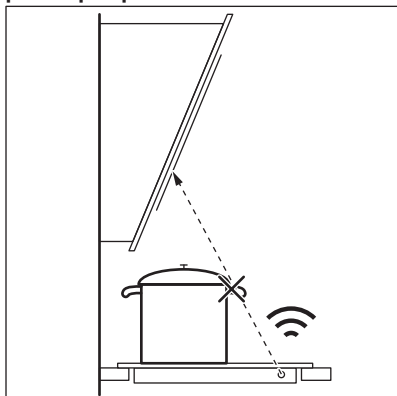

i Okénko pro infračervený vysílač funkce Hob²Hood udržujte čisté.

i Ostatní dálkově ovládané spotřebiče mohou blokovat signál. Nepoužívejte v blízkosti varné desky žádné takové spotřebiče, dokud je funkce Hob²Hood zapnutá.

Odsavač par s funkcí Hob²Hood

Plnou řadu odsavačů par, které jsou vybaveny touto funkcí, naleznete na našich webových stránkách pro spotřebitele. Odsavače par AEG, které jsou vybaveny touto funkcí, musí být označeny symbolem .

10. ČIŠTĚNÍ A ÚDRŽBA



VAROVÁNÍ!

Viz kapitoly o bezpečnosti.

10.1 Všeobecné informace

- Varnou desku po každém použití očistěte.
- Varné náčiní používejte vždy s čistou spodní stranou.
- Škrábance nebo tmavé skvrny na povrchu nemají vliv na funkci varné desky.
- Použijte speciální čisticí prostředek vhodný na povrch varné desky.
- Použijte speciální škrabku na sklo.



V důsledku posouvání nádobí se potisk na flexibilní indukční varné zóně může zašpinit nebo změnit barvu. Varnou zónu můžete čistit běžným způsobem.

10.2 Čištění varné desky

- **Okamžitě odstraňte:** roztavený plast, plastovou folii, cukr nebo jídlo

obsahující cukr. Pokud tak neučiníte, nečistota může varnou desku poškodit. Vyvarujte se popálení. Speciální škrabku přiložte šikmo ke skleněnému povrchu a posunujte ostří po povrchu desky.

- **Odstraňte po dostatečném vychladnutí varné desky:** skvrny od vodního kamene, vodové kroužky, tukové skvrny nebo kovově lesklé zbarvení. Vyčistěte varnou desku vlhkým hadříkem s neabrazivním mycím prostředkem. Po vyčištění varnou desku osušte měkkým hadrem.
- **Odstraňte kovově lesklé zbarvení:** použijte roztok vody s octem a vyčistěte skleněný povrch pomocí hadříku.
- Povrch varné desky je vybaven horizontálními drážkami. Varnou desku vyčistěte vlhkým hadříkem a trochou mycího prostředku jemnými tahy zleva doprava. Po vyčištění varnou desku osušte měkkým hadrem zleva doprava.

11. ODSTRAŇOVÁNÍ ZÁVAD





VAROVÁNÍ!



Viz kapitoly o bezpečnosti.

11.1 Co dělat, když...

Problém	Možná příčina	Řešení
Varnou desku nelze zapnout ani používat.	Varná deska není zapojena do elektrické sítě nebo není připojena správně.	Zkontrolujte, zda je varná deska správně zapojena do elektrické sítě. Viz schéma zapojení.
	Je spálená pojistka.	Zkontrolujte, zda příčinou závady není pojistka. Pokud se pojistka spaluje opakovaně, obraťte se na autorizovaného elektrikáře.

Problém	Možná příčina	Řešení
	Teplný výkon nenastavíte do 60 sekund.	Zapněte varnou desku znovu a maximálně do 60 sekund nastavte teplný výkon.
	Stiskli jste dvě nebo více senzorových tlačítek současně.	Stiskněte pouze jedno senzorové tlačítko.
	Je zapnutá funkce Pauza.	Viz „Denní používání“.
Displej nereaguje na dotek.	Část displeje je zakrytá nádobami umístěnými příliš blízko displeje. Na displeji je nějaká tekutina nebo předmět.	Předměty odstraňte. Posuňte nádoby pryč od displeje. Displej očistěte a vyčkejte, dokud spotřebič nevychladne. Odpojte varnou desku od síťového napájení. Po jedné minutě varnou desku opět zapojte.
Ozve se zvukový signál a varná deska se vypne. Když je varná deska vypnutá, ozve se zvukový signál.	Zakryli jste jedno nebo více senzorových tlačítek.	Odstraňte předmět ze senzorových tlačítek.
Varná deska se vypne.	Něčím jste zakryli senzorové tlačítko ①.	Odstraňte předmět ze senzorového tlačítka.
Kontrolka zbytkového tepla se nerozsvítí.	Varná zóna není horká, protože byla zapnutá jen krátkou dobu nebo je poškozený snímač pod povrchem varné desky.	Jestliže byla varná zóna zapnutá dostatečně dlouho, aby byla horká, obraťte se na autorizované servisní středisko.
Nelze nastavit nejvyšší tepelný výkon.	Na nejvyšší tepelný výkon je již nastavena jiná zóna.	Nejprve snižte výkon druhé zóny.
Senzorová tlačítka se zahřívají.	Nádoba je příliš velká nebo jste ji postavili příliš blízko ovládacích prvků.	Je-li to možné, na zadních varných zónách používejte velké nádoby.
Funkce Hob ² Hood nefunguje.	Zakryli jste ovládací panel.	Odstraňte předmět z ovládacího panelu.
Funkce Hob ² Hood pracuje, ale pouze svítí osvětlení.	Zapnuli jste režim H1.	Změňte režim na H2 - H6 nebo vyčkejte na spuštění automatického režimu.
Režimy H1 - H6 funkce Hob ² Hood fungují, ale osvětlení nesvítí.	Může být problém s žárovkou.	Kontaktujte autorizované servisní středisko.

Problém	Možná příčina	Řešení
Při dotyku senzorových tlačítek nezazní žádný zvukový signál.	Zvuková signalizace je vypnutá.	Zapněte zvukovou signalizaci. Viz „Denní používání“.
Je nastaven nesprávný jazyk.	Omylem jste změnili jazyk.	Resetujte všechny funkce na nastavení z výroby. V Nabídka zvolte funkci Reset všech nastavení. Odpojte varnou desku od síťového napájení. Po jedné minutě varnou desku opět zapojte. Nastavte Jazyk, Displej jas a Hlasitost zv. signalizace.
Flexibilní indukční varná zóna neohřívá varnou nádobu.	Varná nádoba je na flexibilní indukční varné zóně nesprávně umístěna.	Varnou nádobu umístěte do správné polohy na flexibilní indukční varné zóně. Poloha varné nádoby závisí na zapnuté funkci nebo režimu funkce. Viz část „Flexibilní indukční varná zóna“.
	Průměr dolní části varné nádoby není vhodný pro zapnutou funkci nebo režim funkce.	Používejte nádoby na vaření s průměrem vhodným pro zapnutou funkci nebo režim funkce. Na samostatném oddílu flexibilní indukční varné zóny používejte nádoby na vaření s průměrem menším než 160 mm. Viz část „Flexibilní indukční varná zóna“.
Varná zóna se vypne. Zobrazí se výstražné hlášení, které říká, že se varná zóna vypne.	Automatické vypnutí vypne varnou zónu.	Viz „Denní používání“. Vypněte varnou desku a znovu ji zapněte.
Zobrazí se  a hlášení.	Je zapnutá funkce Blokování tlačítek.	Viz „Denní používání“.
Zobrazí se O - X - A.	Je zapnutá funkce Dětská bezp. pojistka.	Viz „Denní používání“.
 bliká.	Na varné zóně není žádná nádoba.	Na varnou zónu postavte nádobu.
	Nádobí není vhodné.	Používejte vhodné nádobí. Viz část „Tipy a rady“.

Problém	Možná příčina	Řešení
	Průměr dna nádoby je pro varnou zónu příliš malý.	Použijte varné nádoby se správnými rozměry. Viz „Technické údaje“.
	Je zapnutá funkce FlexiBridge. Jeden nebo více oddílů spuštěného režimu funkce není zakryto varnou nádobou.	Umístěte nádobu na správný počet oddílů spuštěného režimu funkce nebo změňte režim funkce. Viz část „Flexibilní indukční varná zóna“.
	Je zapnutá funkce PowerSlide. Na flexibilní indukční varné zóně jsou umístěny dvě nádoby.	Použijte pouze jednu nádobu. Viz část „Flexibilní indukční varná zóna“.
Zobrazí se  a číslo.	Porucha varné desky.	Varnou desku vypněte a po 30 sekundách ji znovu zapněte. Pokud se znovu rozsvítí  , odpojte varnou desku od síťového napájení. Po přibližně 30 sekundách varnou zónu opět zapojte. Pokud problém přetrvává, obraťte se na autorizované servisní středisko.
Je slyšet nepřetržitě pípání.	Elektrické zapojení je nesprávné.	Odpojte varnou desku od síťového napájení. Požádejte kvalifikovaného elektrikáře, aby instalaci zkontroloval.

11.2 Když nenaleznete řešení...

Pokud problém nemůžete vyřešit sami, obraťte se na autorizované servisní středisko. Uveďte údaje z typového štítku. Ujistěte se, že jste varnou desku používali správným způsobem. Pokud

ne, budete muset návštěvu technika z autorizovaného servisu nebo prodejce zaplatit, i když je spotřebič ještě v záruce. Informace o servisním středisku a záručních podmínkách jsou uvedeny v záruční příručce.

12. TECHNICKÉ ÚDAJE

12.1 Typový štítek

Model IAE84851FB
Typ 62 D4A 05 CA
Indukce 7.35 kW
Sér. č.
AEG

PNC 949 597 550 00
220 - 240 V / 400 V 2N 50 - 60 Hz
Vyrobeno v Německu
7.35 kW



12.2 Softwarové licence

Software dodávaný spolu s touto varnou deskou obsahuje software chráněný autorským právem, který je licencován v rámci systémů BSD, fontconfig, FTL, GPL-2.0, LGPL-2.0, LGPL-2.1, libJpeg, zLib/ libpng, MIT, OpenSSL / SSLEAY ISC, Apache 2.0 a dalších.

Kompletní kopii licence lze zobrazit zde: Nabídka > Nastavení > Obsluha > Licence.

Zdrojový kód open source softwaru můžete stáhnout pomocí hypertextového odkazu na webových stránkách výrobku.

12.3 Technické údaje varných zón

Varná zóna	Nominální výkon (maximální nastavení teploty) [W]	PowerBoost [W]	Délka chodu funkce PowerBoost [min]	Průměr nádoby [mm]
Uprostřed vzadu	2300	3200	10	125 - 210
Pravá přední	1800	2800	10	145 - 180
Flexibilní indukční varná zóna	2300	3200	10	minimálně 100

Výkon varných zón se může nepatrně lišit od údajů uvedených v této tabulce. Mění se na základě materiálu a průměru varných nádob.

Pro dosažení nejlepších výsledků vaření používejte nádoby, které nejsou větší než průměr uvedený v tabulce.

13. ENERGETICKÁ ÚČINNOST

13.1 Produktové informace dle směrnice EU 66/2014 platí pouze trh v rámci EU

Označení modelu	IAE84851FB	
Typ varné desky	Vestavná varná deska	
Počet varných zón	2	
Počet varných zón	1	
Technologie ohřevu	Indukce	
Průměr kruhových varných zón (Ø)	Uprostřed vzadu Pravá přední	21,0 cm 18,0 cm
Délka (D) a šířka (Š) varné zóny	Vlevo	D 45,6 cm Š 21,6 cm
Spotřeba energie varných zón (EC electric cooking)	Uprostřed vzadu Pravá přední	189,1 Wh / kg 178,3 Wh / kg

Spotřeba energie varné zóny (EC electric cooking) - Vlevo	187,0 Wh / kg
Spotřeba energie varné desky (EC electric hob)	185,7 Wh / kg

EN 60350-2 - Elektrické spotřebiče na vaření pro domácnost - část 2: varné desky - metody pro měření výkonu

13.2 Úspora energie

Během každodenního pečení můžete ušetřit energii, budete-li se řídit níže uvedenými radami.

- Při ohřevu vody používejte pouze takové množství, které potřebujete.
- Je-li to možné, vždy zakryvejte nádoby pokličkami.
- Před zapnutím varné zóny na ni položte varnou nádobu.
- Na menší varné zóny postavte menší varnou nádobu.
- Postavte nádobu přímo na střed varné zóny.
- Využijte zbytkové teplo k udržování teploty jídle nebo k jeho rozpouštění.

14. POZNÁMKY K OCHRANĚ ŽIVOTNÍHO PROSTŘEDÍ

Recyklujte materiály označené symbolem . Obaly vyhodte do příslušných odpadních kontejnerů k recyklaci. Pomáhejte chránit životní prostředí a lidské zdraví a recyklovat elektrické a elektronické spotřebiče

určené k likvidaci. Spotřebiče označené příslušným symbolem  nelikvidujte spolu s domovním odpadem. Spotřebič odevzdejte v místním sběrném dvoře nebo kontaktujte místní úřad.

SISUKORD

1. OHUTUSINFO.....	27
2. OHUTUSJUHISED.....	29
3. PAIGALDAMINE.....	32
4. TOOTE KIRJELDUS.....	33
5. KIIRJUHEND.....	34
6. ENNE ESMAKORDSET KASUTAMIST.....	35
7. IGAPÄEVANE KASUTAMINE.....	36
8. PAINDLIK INDUKTSIOONKEEDUVÄLI.....	40
9. VIHJEID JA NÄPUNÄITEID.....	43
10. PUHASTUS JA HOOLDUS.....	45
11. VEAOTSING.....	46
12. TEHNILISED ANDMED.....	49
13. ENERGIATÕHUSUS.....	49

PARIMATE TULEMUSTE SAAVUTAMISEKS

Täname, et valisite selle AEG toote. Töötasime selle välja, et saaksite palju aastaid nautida laitmatuid tulemusi, ning lisisime elu lihtsustavaid uuenduslikke funktsioone, mida te tavaliste seadmete juures ei pruugi leida. Leidke mõni minut aega ning lugege, kuidas seadmega parimaid tulemusi saavutada. Küllastage meie veebisaiti, kust leiate



nõuandeid, brošüüre, tõrkeotsingu, remondi- ja hooldusteavet:
www.aeg.com/support



Paremaks teeninduseks registreerige oma toode aadressil
www.registeraeg.com



Ostke oma seadmele lisaseadmeid, tarvikuid ja originaalvaruosi aadressil
www.aeg.com/shop

KLIENDITEENINDUS JA HOOLDUS

Alati tuleb kasutada originaalvaruosi.
Volitatud teeninduskeskusesse pöördumisel peaksid teil olema varuks alljärgnevad andmed: mudel, osanumber (PNC), seerianumber.
Teave on toodud andmeplaadil.

 Hoiatused / Ettevaatusabinõud – ohutusteave

 Üldine teave ja vihjed

 Keskkonnateave

Jäetakse õigus teha muutusi.

1. OHUTUSINFO

Enne seadme paigaldamist ja kasutamist lugege kaasasolev juhend tähelepanelikult läbi. Tootja ei võta

endale vastutust vigastuste või varalise kahju eest, mis on tingitud paigaldusnõuete eiramisest või väärist kasutusest. Hoidke kasutusjuhend kindlas kohas alles, et saaksite seda vajadusel vaadata.

1.1 Laste ja ohustatud inimeste turvalisus

- Üle 8-aastased lapsed ning füüsilise, sensoorse või vaimse erivajadusega või oskuste ja teadmisteta inimesed võivad seda seadet kasutada vaid järelvalve olemasolul ja juhul, kui neid on õpetatud seadet turvaliselt kasutama ning nad mõistavad seadme kasutamiseiga kaasnevaid ohte.
- Lapsed vanuses 3 kuni 8 aastat ning raske või keerulise puudega isikud tuleks hoida seadmest eemal, kui neil ei saa pidevalt silma peal hoida.
- Alla 3-aastased lapsed tohivad olla seadme läheduses ainult siis, kui täiskasvanu nende tegevust jälgib.
- Ärge lubage lastel seadmega mängida.
- Hoidke pakendimaterjal lastele kättesaamatus kohas ja kõrvaldage see nõuetekohaselt.
- Hoidke lapsed ja lemmikloomad seadmest eemal, kui see töötab või jahtub. Mitmed juurdepääsetavad osad on kuumad.
- Kui seadmel on olemas laste ohutusseade, tuleks see sisse lülitada.
- Ilma järelvalveta ei tohi lapsed seadet puhastada ega hooldustoiminguid läbi viia.

1.2 Üldine ohutus

- HOIATUS! Seade ja selle juurde kuuluvad osad lähevad kasutamise ajal kuumaks. Olge ettevaatlik, et te kütteelemente ei puutuks.
- Ärge kasutage seadet välise taimeriga või eraldi kaugjuhtimissüsteemi abil.
- HOIATUS! Kui kasutate toiduvalmistamisel kuuma õli, ärge jätke toitu järelvalveta – see võib kaasa tuua tulekahju.

- Ärge KUNAGI üritage kustutada tuld veega, vaid lülitage seade välja ja katke leek näiteks kaane või tulekustutustekiga.
- ETTEVAATUST! Valmival toidul tuleb silm peal hoida. Lühiajalise toiduvalmistamise puhul ei tohi pliidi juurest lahkuda.
- HOIATUS! Tuleoht! Ärge hoidke pliidiplaatidel mingeid esemeid.
- Metallesemeid, nagu nuge, kahvleid, lusikaid ega potikaasi, ei tohiks pliidi pinnale panna, sest need võivad kuumeneda.
- Ärge kasutage seadme puhastamiseks aurupuhastit.
- Pärast kasutamist lülitage nupu abil pliidi element välja; ärge jääge lootma üksnes nõudetektorile.
- Kui klaaskeraamiline/klaasist pind on mõranenud, lülitage seade välja ja eemaldage vooluvõrgust. Juhul, kui seade on vooluvõrku ühendatud harukarbi abil, lülitage seade elektrivõrgust välja pealüliti kaudu. Mõlemal juhul võtke ühendust teeninduskeskusega.
- Kui toitejuhe on vigastatud, laske see ohutuse mõttes välja vahetada tootja, volitatud hooldekeskuse või lihtsalt kvalifitseeritud isiku poolt.
- HOIATUS! Kasutage ainult selliseid pliidi kaitsevõresid, mis on seadme tootja poolt valmistatud või tootja poolt heaks kiidetud ja kasutusjuhendis loetletud, või seadmega kaasasolevaid pliidi kaitsevõresid. Ebasobiva kaitsevõre kasutamine võib kaasa tuua õnnetuse.

2. OHUTUSJUHISED

2.1 Paigaldamine



HOIATUS!
Seadet tohib paigaldada ainult kvalifitseeritud tehnik.



HOIATUS!
Seadme vigastamise või kahjustamise oht!

- Eemaldage kõik pakkematerjalid.

- Kahjustatud seadet ei tohi paigaldada ega kasutada.
- Järgige seadmega kaasasolevaid paigaldusjuhiseid.
- Tagage minimaalne kaugus muudest seadmetest ja mööbliesemetest.
- Kuna seade on raske, olge selle liigutamisel ettevaatlik. Kasutage töökindaid ja kinnisi jalanõusid.
- Kaitske löikepindu niiskuskahjustuste eest sobiva tihendi abil.

- Kaitske seadme põhja auru ja niiskuse eest.
- Ärge paigutage seadet ukse kõrvale ega akna alla. Vastasel korral võivad tulised anumad ukse või akna avamisel seadme pealt maha kukkuda.
- Kõigi seadmete põhjas on jahutusventilaator.
- Kui seade paigaldatakse sahtli kohale:
 - Ärge hoidke seal väikseid esemeid või pabereid, mida õhupuha võib sisse imeda, sest see võib kahjustada jahutusventilaatorit või jahutussüsteemi.
 - Jälgige, et seadme põhja ja sahtlis olevate asjade vahele jääks vähemalt 2 cm vaba ruumi.
- Eemaldage kõik seadme alla kappi paigaldatud eralduspaneelid.

2.2 Elektriühendus



HOIATUS!
Tulekahju- ja elektrilöögioht!

- Kõik elektriühendused peab teostama kvalifitseeritud elektrik.
- Seade peab olema maandatud.
- Enne mis tahes toimingute läbiviimist veenduge, et seade on vooluvõrgust eemaldatud.
- Kontrollige, kas andmeplaadil olevad elektriandmed vastavad teie kohaliku vooluvõrgu näitajatele.
- Veenduge, et seade on õigesti paigaldatud. Lahtiste või valede toitejuhtmete või -pistikute kasutamisel võib kontakt minna tuliseks.
- Kasutage õiget elektrijuhet.
- Vältige elektrijuhtmete sassiminekut.
- Veenduge, et paigaldatud on koormuskaitse.
- Paigaldage juhtmetele kaabliklambrid.
- Veenduge, et toitejuhe või -pistik ei puutuks vastu kuuma seadet või toidunõusid, kui te seadme lähedalasvasse pistikupesasse ühendate.
- Ärge kasutage mitmikpistikuid ega pikenduskaableid.
- Veenduge, et te ei vigastaks toitepistikut ega -juhet. Vigastatud

toitejuhtme vahetamiseks võtke ühendust volitatud teeninduskeskusega.

- Isoleeritud ja isoleerimata osad peavad olema kinnitatud nii, et neid ei saaks eemaldada ilma tööriistadeta.
- Ühendage toitepistik seinakontakti alles pärast paigalduse lõpuleviimist. Veenduge, et pärast paigaldamist säilib juurdepääs toitepistikule.
- Kui seinakontakt logiseb, ärge sinna toitepistikut pange.
- Seadet välja lülitades ärge tõmmake toitekaablist. Hoidke alati kinni toitepistikust.
- Kasutage ainult õigeid isolatsiooniseadiseid: kaitselüliteid, kaitsmeid (keermega kaitsmed tuleb pesast eemaldada), maalekkevoolu kaitsmeid ja kontaktoreid.
- Seadme ühendus vooluvõrguga tuleb varustada mitmepooluselise isolatsiooniseadisega. Isolatsiooniseadise lahutatud kontaktide vahemik peab olema vähemalt 3 mm.

2.3 Kasutamine



HOIATUS!
Vigastuse, põletuse või elektrilöögioht!

- Enne esimest kasutamist eemaldage kogu pakend, sildid ja kaitsekile (kui see on olemas).
- See seade on ette nähtud ainult koduseks kasutamiseks.
- Ärge muutke seadme tehnilisi omadusi.
- Veenduge, et ventilatsioonivad ei oleks tõkestatud.
- Ärge jätke töötavat seadet järelevalveta.
- Lülitage keeduväli pärast kasutamist alati asendisse "väljas".
- Ärge usaldage üksnes nõudetektorit.
- Ärge pange söögiriistu või potikaasi keeduväljadele. Need võivad minna kuumaks.
- Ärge kasutage seadet märgade kätega või juhul, kui seade on kontaktis veega.
- Ärge kasutage seadet tööpinna ega hoiukohana.

- Kui seadme pinda peaks tekkima mõra, tuleb seade kohe vooluvõrgust eemaldada. Elektrilöögioht!
- Inimesed, kellel on südamestimulaator, peaksid töötavatest induktsiooniväljadest hoiduma vähemalt 30 cm kaugusele.
- Kui panete toiduained kuuma õlisse, võib see hakata pitsima.



HOIATUS!

Plahvatuse või tulekahju oht!

- Kuumutamisel võivad rasvad ja õlid eraldada süttivaid aure. Kui kasutate toiduvalmistamisel õli või rasvu, hoidke need eemal lahtisest leegist või kuumadest esemetest.
- Väga kuumast õlist eralduvad aarud võivad iseeneslikult süttida.
- Kasutatud õli, milles võib leiduda toidujääke, võib süttida madalamal temperatuuril kui kasutamata õli.
- Ärge pange süttivaid või süttiva ainega määrduvad esemeid seadmesse, selle lähedusse või peale.



HOIATUS!

Seadme vigastamise või kahjustamise oht!

- Ärge pange tuliseid nõusid juhtpaneelile.
- Ärge pange pange kuuma nõukaant pliidi klaaspinnale.
- Ärge laske keedunõudel kuivaks keeda.
- Olge ettevaatlik ega laske nõudel ega muudel esemetel seadmele kukkuda. Pliidi pind võib puruneda.
- Ärge lülitage keeduvälju sisse tühjade nõudega või ilma nõudeta.
- Ärge asetage seadmele alumiiniumfooliumit.
- Malmist, alumiiniumist või katkise põhjaga nõud võivad klaas- või klaaskeraamilist pinda kriimustada. Kui teil on vaja nõusid pliidil liigutada, tõstke need alati üles.
- See seade on ette nähtud ainult toiduvalmistamiseks. Muul otstarbel,

näiteks ruumide soojendamiseks, seda kasutada ei tohi.

2.4 Puhastus ja hooldus

- Puhastage seadet regulaarselt, et vältida pinnamaterjali kahjustumist.
- Lülitage seade välja ja laske sel enne puhastamist maha jahtuda.
- Enne hooldustöid eemaldage seade elektrivõrgust.
- Ärge kasutage seadme puhastamiseks vee- või aurupihustit.
- Puhastage seadet pehme niiske lapiga. Kasutage ainult neutraalseid pesuaineid. Ärge kasutage abrasiivseid tooteid, abrasiivseid küürimisšvamme, lahusteid ega metallist esemeid.

2.5 Hooldus

- Seadme parandamiseks võtke ühendust volitatud teeninduskeskusega. Kasutage ainult originaalvaruosi.
- Teave selles seadmes olevate lampide ja eraldi müüdavate varulampide kohta: Need lambid taluvad ka koduste majapidamisseadmete äärmuslikumaid tingimusi, näiteks temperatuuri, vibratsiooni, niiskust või on mõeldud edastama infot seadme tööoleku kohta. Need pole mõeldud kasutamiseks muudes rakendustes ega sobi ruumide valgustamiseks.

2.6 Jäätmekäitus



HOIATUS!

Lämbumis- või vigastusoh!

- Seadme õige kõrvaldamise kohta saate täpsemad juhiseid kohalikest omavalitsusest.
- Eemaldage seade vooluvõrgust.
- Lõigake elektrijuhe seadme lähedalt läbi ja visake ära.

3. PAIGALDAMINE



HOIATUS!
Vt ohutust käsitlevaid peatükke.

3.1 Enne paigaldamist

Enne pliidi paigaldamist kirjutage üles alltoodud andmed, mis on ära toodud andmesildil. Andmesilt asub seadme korpuse põhjal.

Seerianumber

3.2 Integreeritud pliidadid

Integreeritud pliiti võib kasutada alles pärast seda, kui see on paigutatud sobivasse standardile vastavasse sisseehitatud mööblisse ja tööpinda.

3.3 Ühenduskaabel

- Selle seadme juurde kuulub ka ühenduskaabel.
- Kui toitekaabel on viga saanud, tuleb see asendada kaablitüübiga: H05V2V2-F, mis talub 90 °C või kõrgemat temperatuuri. Pöörduge lähimasse teeninduskeskusse.

3.4 Paigaldamine

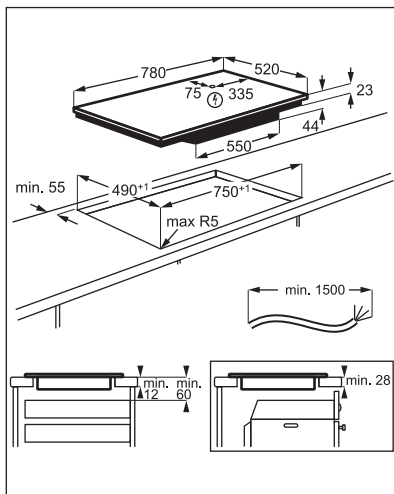
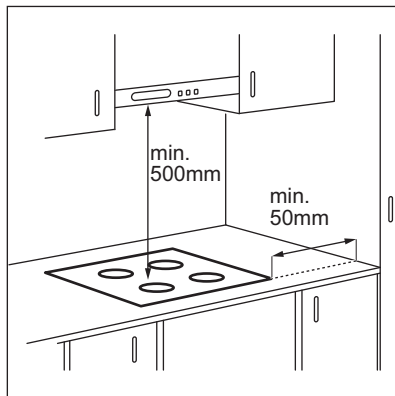

Kui seade paigaldatakse sahtli kohale, võivad seal olevad esemed toiduvalmistamise ajal pliidi ventilatsiooni tõttu soojaks minna.

4. TOOTE KIRJELDUS

4.1 Pliidipinna skeem

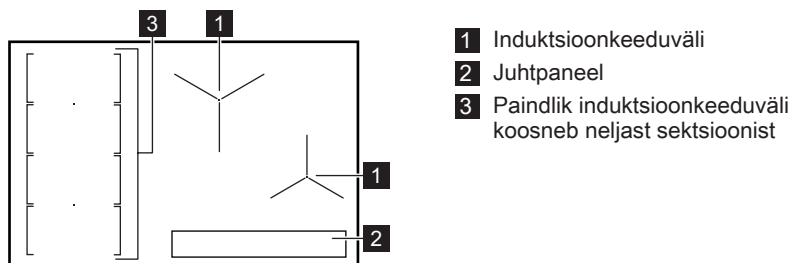

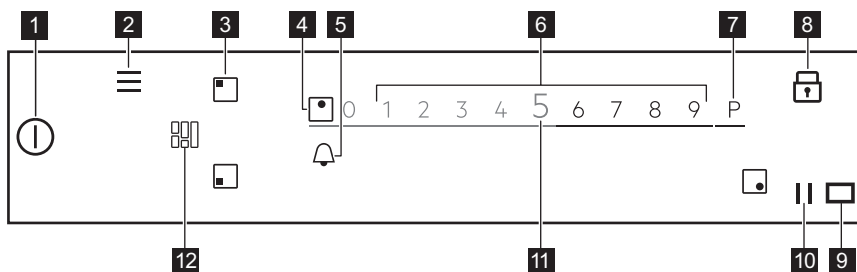

4.2 Juhtpaneeli skeem



Saadaolevate seadete nägemiseks puudutage sobivat sümbolit.

Sümbol	Märkus		
1	ⓘ	SISSE/VÄLJA	Pliidiplaadi sisse- ja väljalülitamiseks.
2	☰	Menüü	Menüü avamiseks ja sulgemiseks.
3	◻	Ala valik	Valitud ala liugriba avamiseks.
4	-	Ala indikaator	Näitab, millise ala liugriba on aktiivne.
5	🔔	-	Taimerifunktsioonide valimiseks.
6	-	Liugur	Soojusastme reguleerimiseks.
7	P	PowerBoost	Funktsiooni sisselülitamiseks.
8	🔒	Lukk	Funktsiooni sisse- ja väljalülitamiseks.
9	◻	-	Funktsiooni Hob ² Hood infrapuna signaali kommunikaatori aken. Ärge seda kinni katke.

Sümbol	Märkus
10 	Peata Funktsiooni sisse- ja väljalülitamiseks.
11 0 - 9 -	Näitavad praegust soojusastet.
12 	Funktsiooni kolme režiimi vahel liikumiseks.

4.3 OptiHeat Control (3-astmeline jääkuumuse indikaator)



HOIATUS!
 III / II / I Jääkuumusega kaasneb põletusoht. Indikaator näitab jääkuumuse taset.

Induksioonkeeduväljad toodavad toiduvalmistamiseks vajalikku kuumust otse keedunõude põhjas. Klaaskeraamika soojeneb nõu soojuse tõttu.

5. KIIRJUHEND

5.1 Puutekraani kasutamine

- Valiku aktiveerimiseks puudutage ekraanil vastavat sümbolit.
- Valitud funktsioon lülitub sisse, kui eemaldate sõrme ekraanilt.
- Saadaolevates valikutest liikumiseks kasutage kiireid liigutusi või tõmmake sõrmega üle ekraani.
- Liigutuste kiirus sõltub sellest, kui kiiresti ekraaniobjektid liiguvad.
- Kerimine võib peatada ise või saate selle ise kohe peatada, kui puudutate ekraani.
- Enamikku ekraanil kuvatavaid parameetreid saate muuta, kui vastavaid sümboleid puudutate.
- Sobiva funktsiooni või aja valimiseks võite liikuda läbi loendi ja/või puudutada soovitud valikut.

- Kui pliit on sisse lülitatud ja mõned sümبولid ekraanilt kaovad, puudutage mis tahes kohta ekraanil. Kõik sümبولid kuvatakse uuesti.
- Mõne funktsiooni käivitamisel ilmub ekraanile hüpikaken täiendava teabega.
- Kasutatakse ainult tagantvalgusega sümboleid.
- Taimerifunktsioonide aktiveerimiseks valige esmalt ala.

5.2 Menüü struktuur



Puudutage , et avada ja muuta pliidi seadeid või aktiveerida mõned funktsioonid. Tabelis on näha üksuse Menüü põhistruktuur.

Menüü

Juhendatud küpsetamine	
Pliidi funktsioonid	PowerSlide
	Sulatamine



Seaded	Lapselukk	
	Stopper	
	Hob ² Hood	H0 - väljas
		H1 - ainult valgustus
		H2 - madal ventilaatorikiirus
		H3 - autom. madal ventilaator
		H4 - autom. keskm. ventilaator
		H5 - autom. kõrge ventilaator
		H6 - autom. võimend. ventilaator
	Seadistamine	Juhendatud küpsetamine
		Keel
		Nuputoonid
		Helitugevus
		Displei heledus
	Hooldus	Demorežiim
		Litsents
		Kuva tarkvaraversioon
		Hoiatuste ajalugu
		Lähtesta kõik seaded

Menüü-üksusest väljumiseks puudutage  või ekraani parempoolset, hüpikaknast väljapoole jäävat osa.

Üksuses Menüü liikumiseks kasutage  või .

Kui te puudutate ja hoiate mõnda valikut, mis on saadaval üksuses Menüü,

kuvatakse nende lühikirjeldus. Järgige nõuandeid, et lihtsasti liikuda üksuses Menüü.

Kui asute üksuse Menüü allosas, kerige läbi loendi ülespoole ja kasutage  või puudutage , et lahkuda üksusest Menüü.

6. ENNE ESMAKORDSET KASUTAMIST



HOIATUS!
Vt ohutust käsitlevaid peatükke.

6.1 Esmakordne vooluvõrku ühendamine

Pliidi vooluvõrku ühendamisel tuleb seadistada Keel, Displei heledus ja Helitugevus.

Seadeid saate muuta üksustes Menüü > Seaded > Seadistamine. Vt "Igapäevane kasutamine".

7. IGAPÄEVANE KASUTAMINE



HOIATUS!

Vt ohutust käsitlevaid peatükke.

7.1 Sisse- ja väljalülitamine

Pliidi sisse- või väljalülitamiseks puudutage 1 sekundi vältel ①.

7.2 Automaatne väljalülitus

Funktsioon seiskab pliidi automaatselt, kui:

- kõik keedualad on välja lülitatud,
- pärast pliidi käivitamist ei määrata kuumusastet,
- kui juhtpaneelile on midagi loksunud või asetatud (nõu, lapp vms) ja seda pole sealt 10 sekundi jooksul eemaldatud. Kõlab helisignaali ja pliit lülitub välja. Eemaldage ese või puhastage juhtpaneeli.
- pliidiplaat läheb liiga kuumaks (nt pott on kuivaks keenud). Enne kui pliiti uuesti kasutama hakkate, laske keedualal maha jahtuda.
- kasutate vale nõud või sellel alal pole nõud. Keeduala valge sümbol vilgub ja induktsioonkeeduala lülitub automaatselt 1 minuti pärast välja.
- Te pole keeduala välja lülitanud või kuumusastet muutnud. Mõne aja möödudes ilmub teade ja pliit lülitub välja.

Kuumusastme ja pliidi väljalülitusaja vaheline seos:

Kuumusaste	Pliit lülitub välja pärast
1...2	6 tundi
3...5	5 tundi
6	4 tundi
7...9	1,5 tundi

7.3 Soojusaste

1. Lülitage pliit sisse.
2. Pange keedunõu valitud keeduväljale.

Ekraanile ilmub aktiivse keeduala liugriba, mis on aktiivne 8 sekundit.

3. Puudutage või libistage sõrme, et valida sobiv soojusaste.

Sümbol muutub punaseks ja läheb suuremaks.

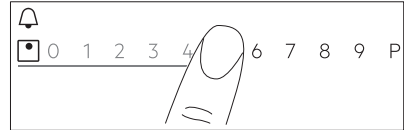

7.4 Keedualade kasutamine

Pange nõu valitud keeduvälja keskele. Induktsioonkeedualad kohanduvad automaatselt nõu põhja suurusega.

Kui olete nõu valitud keedualale asetanud, tuvastab pliit selle automaatselt ja ekraanile ilmub vastav liugriba. Liugriba kuvatakse 8 sekundit, pärast mida läheb ekraan tagasi eemaldamiseks koputage ekraani väljaspool seda.

Kui teised alad on aktiivsed, võib soovitud keeduala kuumustase olla piiratud. Vt jaotist "Toitehaldus".



Veenduge, et kasutate induktsioonpliidi jaoks sobivat nõud. Lisateavet erinevate nõutüüpide kohta vt "Vihjeid ja näpunäiteid". Nõu suurust kontrollige jaotises "Tehnilised andmed".

7.5 PowerBoost

See funktsioon aktiveerib suurema võimsuse sobiva induktsioon-keeduala jaoks; see sõltub nõu suurusest. Seda funktsiooni saab kasutada ainult piiratud aja jooksul.

1. Puudutage kõigepealt soovitud ala sümbolit.
2. Puudutage **P** või libistage sõrme paremale, et aktiveerida funktsioon valitud keeduala puhul.

Sümbol muutub punaseks ja läheb suuremaks.

Funktsioon lülitub automaatselt välja. Funktsiooni käsitsi väljalülitamiseks valige ala ja muutke selle soojusastet.



Maksimaalsete aegade nägemiseks vt "Tehnilised andmed".

7.6 Toitehaldus

- Keedualad rühmitatakse vastavalt oma asukohale ja pliidi faaside arvule. Vaadake joonist.
- Iga faasi maksimaalne elektrivõimsus on 3680 W.
- Funktsioon jagab võimsuse samasse faasi ühendatud keedualade vahel.
- Funktsioon lülitub sisse, kui ühte faasi ühendatud keedualade koguvõimsus ületab 3680 W.
- See funktsioon vähendab muude samasse faasi ühendatud keedualade võimsust, mis mõjutavad saadaolevat kuumustaset.
- Maksimaalne kuumustase on liugribal näha. Aktiivsed on ainult valged numbrid.
- Kui kõrgem kuumustase pole saadaval, vähendage kõigepealt muude keedualade oma.

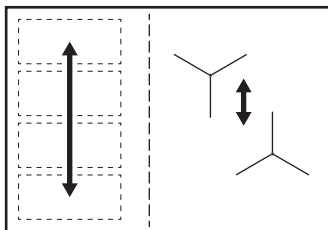

7.7 Taimer



Pöördloenduse taimer

Kasutage seda funktsiooni selleks, et määrata, kui kaua keeduväli ühe toiduvalmistusseansi ajal töötama peab.

Igale keeduväljale saab ka eraldi funktsiooni valida.

1. Kõigepealt valige sobiva keeduala soojusaste ja seejärel valige funktsioon.
2. Puudutage keeduala sümbolit.
3. Puudutage

Ekraanile ilmub menüüaken.

4. Tähistage , et funktsioon aktiveerida.

Sümbolid muutuvad .

5. Sobiva aja valimiseks libistage oma sõrme vasakule või paremale (nt tunnid ja/või minutid).
6. Valiku kinnitamiseks puudutage Ok.

Soovi korral võite valida , et valik tühistada.

Kui aeg jõuab lõpule, kostab helisignaal ja viigub. Helisignaali väljalülitamiseks puudutage .

Funktsiooni väljalülitamiseks muutke soojusastme väärtuseks 0. Teise võimalusena puudutage taimeri väärtusest vasakul , puudutage selle kõrval ja kinnitage oma valik, kui ilmub hüpinkaken.

Minutilugeja

Seda funktsiooni saate kasutada, kui pliit on sisse lülitatud, kuid keeduväljad ei tööta.

See funktsioon ei mõjuta keeduväljade tööd.

1. Valige mõni keeduväli. Ekraanil kuvatakse vastav liugriba.
2. Puudutage .
3. Sobiva aja valimiseks libistage oma sõrme vasakule või paremale (nt tunnid ja minutid).
4. Valiku kinnitamiseks puudutage Ok.

Soovi korral võite valida , et valik tühistada.

Kui aeg jõuab lõpule, kostab helisignaal ja viigub. Helisignaali väljalülitamiseks puudutage .

Funktsiooni väljalülitamiseks puudutage taimeri väärtusest vasakul , puudutage selle kõrval ja kinnitage oma valik, kui ilmub hüpinkaken.

Stopper



Funktsioon alustab automaatselt loendust, kui olete keeduala sisse

lülitanud. Selle funktsiooniga saate jälgida, kui kaua see töötab.

1. Puudutage , et avada Menüü.
2. Kerige läbi Menüü, et valida Seaded > Stopper.
3. Puudutage lüliti, et funktsioon sisse/ välja lülitada.



Menüü-üksusest väljumiseks puudutage  või ekraani parempoolset, hüpinkaknast väljapoole jäävat osa.

Üksuses Menüü liikumiseks kasutage < või >.

Funktsioon ei peatu, kui te nõu eemaldate. Funktsiooni uuesti valimiseks ja käsitsi käivitamiseks puudutage , valige hüpinkaknast Lähtesta. Funktsioon alustab loendamist alates 0. Et toiduvalmistamise ajal funktsioon katkestada – Peata, puudutage  ja valige hüpinkaknast Peata. Loenduse jätkamiseks valige Start.

7.8 Peata

Funktsiooniga lülitatakse kõik kasutatavad keedualad madalaimale soojusastmele.

Kui funktsioon on sees, saab kasutada ainult sümboleid  ja . Kõik muud juhtpaneeli sümbrid on lukustatud.

Funktsioon ei peata taimerifunktsioone.

Puudutage , et funktsioon aktiveerida.

Süttib . Kuumusseade on seatud valikule 1.

Funktsiooni väljalülitamiseks puudutage .

Funktsioon peatub PowerBoost. Kõrgeim tase lülitub uuesti sisse, kui te uuesti puudutate .

7.9 Lukk

Pliidi kasutamise ajal saate juhtpaneeli lukustada. See hoiab ära soojusastme kogemata muutmise.

Valige kõigepealt soojusaste.

Puudutage , et funktsioon aktiveerida.

Funktsiooni väljalülitamiseks puudutage

 3 sekundit.



Pliidi väljalülitamisel lülitub välja ka see funktsioon.

7.10 Lapselukk

See funktsioon hoiab ära pliidiplaadi juhusliku sisselülitamise.

1. Puudutage ekraanil , et avada Menüü.
2. Valige loendist Seaded > Lapselukk.
3. Keerake lüliti sisse ja puudutage tähestikulises järjekorras tähti A-O-X, et funktsioon sisse lülitada. Funktsiooni väljalülitamiseks lülitage lüliti välja.

Menüü-üksusest väljumiseks puudutage  või ekraani parempoolset, hüpinkaknast väljapoole jäävat osa.

Üksuses Menüü liikumiseks kasutage < või >.

7.11 Keel

1. Puudutage ekraanil , et avada Menüü.
2. Valige loendist Seaded > Seadistamine > Keel.
3. Valige loendist sobiv keel.

Kui valite kogemata vale keele,

puudutage . Valige ilmuvast loendist kolmas valik ja seejärel kaks korda viimane valik. Lõpuks valige õige valik paremalt poolt.

Menüü-üksusest väljumiseks puudutage  või ekraani parempoolset, hüpinkaknast väljapoole jäävat osa.

Üksuses Menüü liikumiseks kasutage < või >.

7.12 Nuputoonid / Helitugevus

Pliidi helisignaalide tüüpi võite muuta või need hoopis välja lülitada. Valida saate klõpsu (vaikimisi) või piiksu.



1. Puudutage ekraanil , et avada Menüü.

2. Valige loendist Seaded > Seadistamine > Nuputoonid / Helitugevus.
3. Valige sobiv valik.
Menüü-üksusest väljumiseks puudutage  või ekraani parempoolset, hüpikaknast väljapoole jäävat osa.
Üksuses Menüü liikumiseks kasutage < või >.

7.13 Displei heledus

Saate muuta ekraani heledust.

Valida saate 4 heledusastme vahel, kusjuures 1 on madalaim ja 4 kõrgeim.



1. Puudutage ekraanil , et avada Menüü.
2. Valige loendist Seaded > Seadistamine > Displei heledus.
3. Valige sobiv tase.
Menüü-üksusest väljumiseks puudutage  või ekraani parempoolset, hüpikaknast väljapoole jäävat osa.
Üksuses Menüü liikumiseks kasutage < või >.

7.14 Juhendatud küpsetamine

See funktsioon reguleerib temperatuuri vastavalt valmivale roale ja hoiab seda kogu küpsemise aja. Seda saab sisse lülitada ainult vasaku eesmise või sildühenduse puhul mõlema vasaku keeduvälja jaoks.

1. Puudutage ekraanil , et avada Menüü.
2. Valige Juhendatud küpsetamine ja leidke loendist toidu tüüp, mida soovite valmistada.
Iga toidutüübi puhul on saadaval mõned valikud. Järgige ekraanil kuvatavaid juhiseid.
 - Vaikeseadete kasutamiseks võite puudutada Ok hüpikakna ülaosas.
 - Saate valida taimerifunktsiooni. Kui nõu saavutab soovitud temperatuuri, võite taimeris sisse lülitada.
 - Kuumuse vaikseadet saab muuta.
3. Kui nõu saavutab määratud temperatuuri, kõlab helisignaal ja



ekraanile ilmub hüpikaken. Akna sulgemiseks ja funktsiooni käivitamiseks puudutage Ok. Akna püsivaks väljalülitamiseks kontrollige , enne kui funktsiooni aktiveerite.

Funktsiooni peatamiseks puudutage  ja Stop või puudutage  ja valige Juhendatud küpsetamine, valige mõni toidutüüp ja puudutage Stop.

Üksusest Menüü väljumiseks puudutage  või ekraani parempoolset, hüpikaknast väljapoole jäävat osa.
Üksuses Menüü liikumiseks kasutage < või >.

7.15 Sulatamine

Seda funktsiooni võite kasutada toidu sulatamiseks (nt šokolaad, või). Funktsiooni saab ühe küpsetusfunktsiooni ajal korraga kasutada ainult ühel keeduväljal.

1. Puudutage ekraanil , et avada Menüü.
2. Valige loendist Pliidi funktsioonid > Sulatamine.
3. Puudutage Start
Teil tuleb valida sobiv ala.
Ilmub hüpikaken, mis küsib, kas soovite eelmise soojusastme tühistada (kui see oli varem valitud).
Menüü-üksusest väljumiseks puudutage  või ekraani parempoolset, hüpikaknast väljapoole jäävat osa.
Üksuses Menüü liikumiseks kasutage < või >.

Funktsiooni peatamiseks puudutage ala valiku sümbolit ja siis puudutage Stop.

7.16 Hob²Hood

See on uudne automaatne funktsioon, mis ühendab pliidi ja spetsiaalse õhupuhasti. Nii pliidiil kui ka õhupuhastil on infrapuna-signaalkommunikaator. Ventilatori kiirus määratakse automaatselt režiimi seade ja pliidiil oleva kuumima poti temperatuuri põhjal.

Enamike õhupuhastite puhul on kaugjuhtimine vaikimisi välja lülitatud.

Lülitage see enne funktsiooni kasutamist sisse. Lisateavet leiate õhupuhasti kasutusjuhendist.

Funktsioon töötab automaatselt H2 ja H6 vahel. Algselt on pliit seadistatud valikule H5. Õhupuhasti hakkab tööle alati, kui te pliiti kasutate. Pliit tuvastab keedunõude temperatuuri automaatselt ja reguleerib selle järgi ventilaatori kiirust. Saate seadistada, et pliit lülitaks ainult valguse sisse, valides H1.



Kui muudate õhupuhasti ventilaatori kiirust, siis lülitatakse vaikimisi määratud ühendus välja. Funktsiooni uuesti sisse lülitamiseks keerake mõlemad seadmed VÄLJA ja uuesti SISSE.

Re-žiim	Auto-maat-ne tu-li	Keetmine ¹⁾	Praadimi-ne ²⁾
H0	Välja	Välja	Välja
H1	Sisse	Välja	Välja
H2 ³⁾	Sisse	Ventilaatori kiirus 1	Ventilaatori kiirus 1
H3	Sisse	Välja	Ventilaatori kiirus 1
H4	Sisse	Ventilaatori kiirus 1	Ventilaatori kiirus 1
H5	Sisse	Ventilaatori kiirus 1	Ventilaatori kiirus 2

Re-žiim	Auto-maat-ne tu-li	Keetmine ¹⁾	Praadimi-ne ²⁾
H6	Sisse	Ventilaatori kiirus 2	Ventilaatori kiirus 3

1) Pliit tuvastab keetmise ja lülitab ventilaatori sisse automaatrežiimile vastaval kiirusel.

2) Pliit tuvastab praadimise ja lülitab ventilaatori sisse automaatrežiimile vastaval kiirusel.

3) See režiim lülitab ventilaatori ja tule sisse ega sõltu temperatuurist.

Režiimide muutmine

Kui te pole olemasoleva helitaseme / ventilaatorikiirusega rahul, võite režiime käsitsi muuta.

1. Puudutage .

Valige loendist Seaded > Hob²Hood.

2. Valige sobiv režiim.

Menüü-üksusest väljumiseks puudutage

 või ekraani parempoolset, hüpikaknast väljapoole jäävat osa.

Kui lõpetate söögivalmistamise ja pliidi välja lülitate, võib õhupuhasti veel veidi aega töötada. Pärast seda lülitab süsteem ventilaatori automaatselt välja ja tõkestab teil selle tahtmatu sisselülitamise järgmise 30 sekundi jooksul.

Õhupuhasti tuli kustub 2 minutit pärast pliidi väljalülitamist.

8. PAINDLIK INDUKTSIOONKEEDUVÄLI



HOIATUS!
Vt ohutust käsitlevaid peatükke.

8.1 FlexiBridge

Vasakpoolse ala saab ühendada kaheks eri suurusega alaks või ka üheks suureks kühsetusalaks. Valida saab 4 ala kombinatsiooni sõltuvalt sellest, milline on kasutatava nõu suurus. Keeduala

indikaatorid muutuvad automaatselt ja näitavad võimalikku kombinatsiooni.

FlexiBridge Pliidi sisselülitamisel aktiveeritakse automaatselt tava-vaikerežiim. Kaks keeduvälja töötavad teineteisest sõltumatult.

Puudutage , et vahetada režiime FlexiBridge.

8.2 FlexiBridge Tavarežiim

Pliidi sisselülitamisel on see režiim automaatselt sees. See ühendab sektsioonid kaheks eraldi keeduväljaks. Iga ala soojusastet saab eraldi valida.

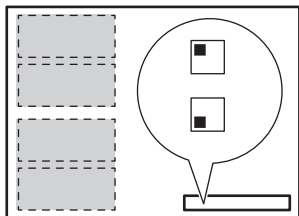

Nõu õige asend:

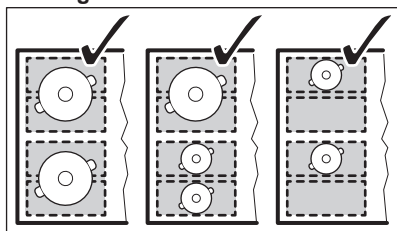

Nõu vale asend:

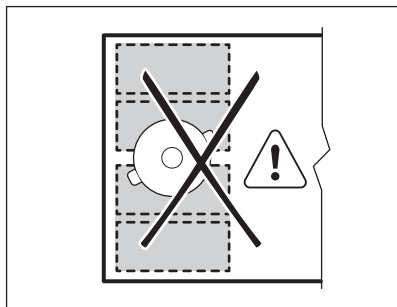

8.3 FlexiBridge Suure sildühenduse režiim

Režiimi sisselülitamiseks puudutage , kuni te näete õige režiimi indikaatorit. Selle režiimiga ühendatakse kõik kolm tagumist sektsiooni üheks keeduväljaks. Eesmine sektsioon ei ole ühendatud ja on kasutatav eraldi keeduväljana. Iga ala

soojusastet saab eraldi valida.

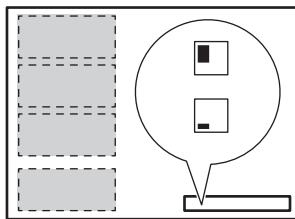

Nõu õige asend:

Selle funktsiooni kasutamiseks tuleb nõu asetada kolmele ühendatud sektsioonile. Kui kasutate nõud, mis on kahe sektsiooni alast väiksem, vilgub ekraanil  ja 1 minuti pärast lülitub kogu ala välja.

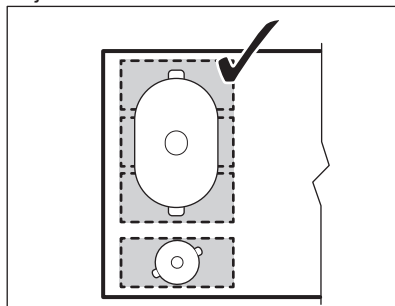

Nõu vale asend:

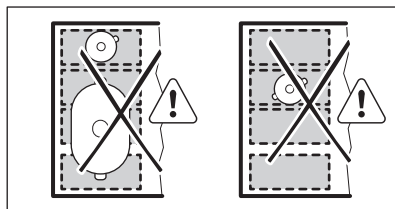

8.4 FlexiBridge Maksimaalse sildühenduse režiim

Režiimi sisselülitamiseks puudutage , kuni te näete õige režiimi indikaatorit. Selle režiimiga ühendatakse kõik sektsioonid üheks keeduväljaks.

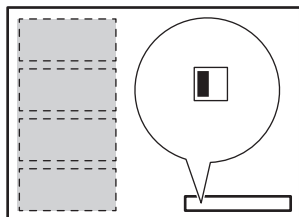

Nõu õige asend:

Selle funktsiooni kasutamiseks tuleb nõu asetada neljale ühendatud sektsioonile.

Kui kasutate nõud, mis on kolme sektsiooni alast väiksem, ilmub ekraanile

 ja 1 minuti pärast lülitub kogu ala välja.

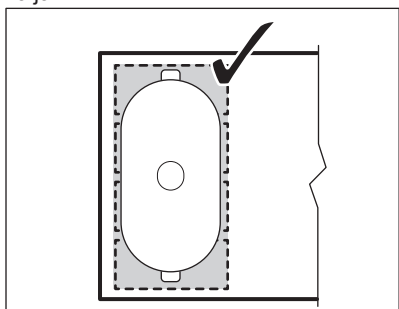

Nõu vale asend:

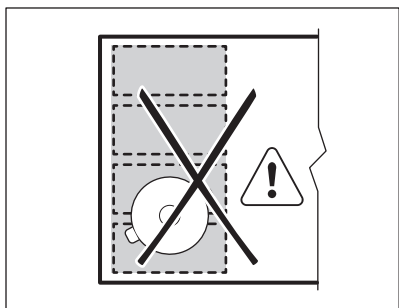



8.5 PowerSlide

See funktsioon võimaldab reguleerida temperatuuri, liigutades nõusid induktsioonialal teise asukohta. Selle funktsiooniga jagatakse vasakpoolsed keedualad automaatselt kolmeks erineva kuumusseadega alaks. Pliit tuvastab

nõude asukohta ja reguleerib vastavalt sellele eelnevalt valitud võimsustaset. Nõusid võib paigutada eesmisele, keskmisele või tagumisele alale. Kui paigutate nõu eesmisele alale, saate kõige kõrgema kuumustaseme (nt 9). Selle vähendamiseks lükake keedunõu keskmisele (kuumustase - 5) või tagumisele (kuumustase -1).

 Selle funktsiooni puhul kasutage ainult ühte nõu, mille põhja läbimõõt on vähemalt 160 mm.

1. Puudutage üks kord .
 2. Loendist funktsiooni valimiseks kerige Menüü > Pliidi funktsioonid.
 - Kui mõni vasakpoolsetest keedualadest on kasutuses, ilmub hüpikaken, mis küsib kinnitust, kas tahate eelmised kuumusseaded tühistada.
 - Ekraanile ilmub  sümbol ja kolme keeduala sümbolid koos kuumuse vaikeseadetega.
- Kuumuse vaikseadet saab vastavalt vajadusele muuta ning edaspidiseks kasutuseks uus seade salvestatakse.
3. Asetage nõu sobiva kuumustasemega keedualale. Asetage nõu valitud keeduvälja keskele ja veenduge, et te ei karda seejuures kõrvalasuvaid keedualasid. Süttivad punased indikaatorid. Kui punaseid indikaatoreid ei ole, ei saa funktsiooni sisse lülitada. Kui te soovite nõu asukohta muuta, tõstke see üles ja asetage teisele alale. Nõude libistamine võib pliidi pinnale jätta kriimustused ja värvimuutused.

Funktsiooni väljalülitamiseks puudutage ; ilmub hüpikaken. Puudutage Stop, et funktsioon välja lülitada. Funktsiooni võite välja lülitada ka Menüü kaudu.

 Liigutage nõud aegajalt. Kui pliit tegevust ei tuvasta, lülitub funktsioon 10 minuti pärast välja.

9. VIHJEID JA NÄPUNÄITEID



HOIATUS!

Vt ohutust käsitlevaid peatükke.

9.1 Nõud



Induktsioonkeeduvälja puhul kuumutab tugev elektromagnetväli nõusid väga kiiresti.



Kasutage induktsioonväljadega sobivaid nõusid.

Nõude materjal

- **õige:** malm, teras, emailitud teras, roostevaba teras, mitmekihilise põhjaga (vastava tootjapoolse tähistusega).
- **vale:** alumiinium, vask, messing, klaas, keraamika, portselan.

Keedunõud võib induktsioonpliidil kasutada, kui:

- vesi hakkab keeduvälja kõrgeima soojusastme valimisel väga kiirelt keema.
- magnet tõmbab nõu enda külge kinni.



Keedunõu põhi peaks olema võimalikult paks ja tasane. Enne nõu asetamist pliidile kontrollige, kas selle põhi on kuiv ja puhas.

Keedunõude mõõtmed

Induktsioonkeedualad kohanduvad automaatselt nõu põhja suurusega.

Keeduvälja efektiivsus oleneb kasutatava nõu läbimõõdust. Minimaalsest väiksema põhjaga keedunõu kasutab keeduvälja pakutud võimsust ainult osaliselt.



Vt jaotist "Tehnilised andmed".

9.2 Sobivad nõud Prae pannil funktsiooni jaoks

Kasutage ainult sileda põhjaga nõusid. Et teada saada, kas nõu on sobiv:

1. Keerake nõu tagurpidi.
2. Pange nõu põhja vastu joonlaud.
3. Proovige joonlauda ja nõu põhja vahele panna ühe-, kahe- või viiesendine euromünt (või muu sama paksusega münt).

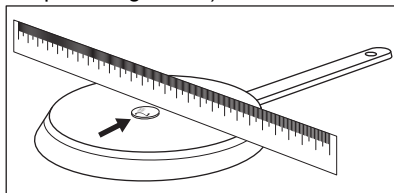

- a. Kui münt mahub joonlauda ja nõu põhja vahele, pole see nõu sobiv.

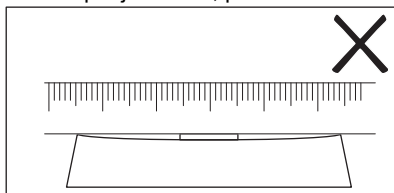

- b. Kui münt joonlauda ja nõu põhja vahele ei mahu, on tegemist sobiva nõuga.

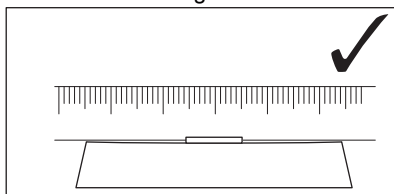

9.3 Kasutamisega kaasnevad helid

Kui kuulete:

- pragisevat heli: nõud on tehtud erinevatest materjalidest (mitmekihiline põhi).
- vilinat: kasutatakse ühte või mitut keeduvälja suurel võimsusel ja nõud on tehtud erinevatest materjalidest (mitmekihiline põhi).
- surinat: kasutatakse suurt võimsust.
- klõpsumist: elektrilülitused, nõu on tuvastatud pärast selle pliidile asetamist tuvastatud.
- sisinat, suminat: ventilaator töötab.

Need helid on normaalsed ega ole märgiks pliidi rikkest.

9.4 Öko Timer (Ökotaimer)

Energia säästmiseks lülitub keeduvälja soojendus välja enne pöördloenduse taimeri signaali kõlamist. Tööaja pikkus sõltub valitud soojusastmest ja küpsetusaja pikkusest.

9.5 Näiteid pliidi kasutamisest

Kuumusastmete ja keeduvälja tarvitava energia vahel ei ole otsest seost.

Kuumusastet suurendades ei suurene energiatarve proportsionaalselt. See tähendab, et keskmise soojusastmega keeduvälja kasutab vähem kui poolt oma võimsusest.



Tabelis toodud andmed on ainult orientiirid.

Kuumusaste	Kasutamine:	Aeg (min.)	näpunäited
1	Valmistatud toidu soojashoidmiseks.	vastavalt vajadusele	Pange nõule kaas peale.
1 – 2	Hollandi kaste, sulatamine: või, šokolaad, želatiin.	5 – 25	Aeg-ajalt segage.
1 – 2	Kalgendamine: kohevad omletid, küpsetatud munad.	10 – 40	Valmistage kaane all.
2 – 3	Riisi ja piimatoitude keetmine vaikselt tulel, valmistoidu soojendamine.	25 – 50	Vedeliku kogus peab olema riisi kogusest vähemalt kaks korda suurem, piimatoite tuleb poole valmistamise järel segada.
3 – 4	Köögililja, kala, liha aurutamine.	20 – 45	Lisage paar supilusikatäit vedelikku.
4 – 5	Kartulite aurutamine.	20 – 60	Kasutage maks. ¼ l vett 750 g kartulite kohta.
4 – 5	Suuremate toidukoguste, hautiste ja suppide valmistamine.	60 – 150	Kuni 3 l vedelikku ning komponendid.
6 – 7	Kergelt praadimine: eskalopid, vasikalihast cordon bleu, karbonaad, kotletid, vorstid, maks, keedutainas, munad, pannkookid, sõõrikud.	vastavalt vajadusele	Pöörake poole aja möödudes.
7 – 8	Tugev praadimine, praetud kartulid, ribiliha, praetükid.	5 – 15	Pöörake poole aja möödudes.
9	Vee ja pasta keetmine, liha pruunistamine (guljašš, pajapraad), friikartulite valmistamine.		
P	Suure koguse vee keetmine. PowerBoost on sisse lülitatud= on sisse lülitatud.		

9.6 Näpunäiteid kasutamiseks Hob²Hood

Kui kasutate pliiti funktsiooniga:

- Kaitske õhupuhastipaneeli otsese päikesevalguse eest.
- Ärge suunake õhupuhastipaneelile halogeenvalgust.
- Ärge katke pliidi juhtpaneeli kinni.
- Ärge tõkestage pliidi ja õhupuhasti vahelist signaali (nt käe, nõu käepideme või kõrge nõuga). Vt pilti.

Pildil olev õhupuhasti on illustratiivne.

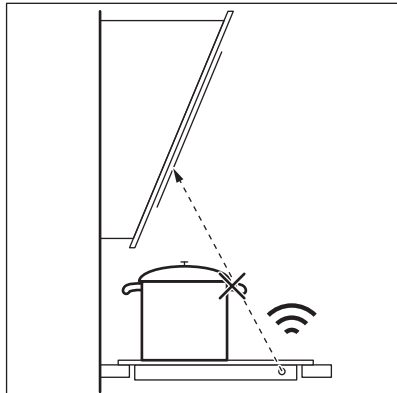

Hoidke Hob²Hood infrapuna-signaalkommunikaatori aken puhtana.



Muud kaugjuhitavad seadmed võivad signaali blokeerida. Ärge kasutage pliidi lähedal ühtegi sellist seadet, kui Hob²Hood on sisse lülitatud.

Õhupuhastid Hob²Hood-funktsiooniga

Kui soovite näha kõiki selle funktsiooniga õhupuhasteid, siis külastage meie toodete veebisaiti. AEG õhupuhastid, mis kasutavad seda funktsiooni, on varustatud sümboliga .

10. PUHASTUS JA HOOLDUS



HOIATUS!

Vt ohutust käsitlevaid peatükke.

10.1 Üldine teave

- Puhastage pliit pärast igakordset kasutamist.
- Kasutage alati puhta põhjaga nõusid.
- Kriimustused või tumedad plekid pinnal ei mõjuta pliidi tööd.
- Kasutage pliidi pinna jaoks sobivat puhastusvahendit.
- Kasutage spetsiaalset klaasikaabitsat.



Paindlikul induktsioonialal olevad jooned võivad keedunõude liigutamise tagajärjel värvi muuta või määrduda. Puhastage seda ala tavalisel viisil.

10.2 Pliidi puhastamine

- **Eemaldage kohe:** sulav plast, plastkile, suhkur ja suhkrut sisaldavad plekid, vastasel korral võib kinnikõrbenud mustus pliiti kahjustada. Püüdke vältida toidu pinnale kõrbemist. Asetage spetsiaalne kaabits õige nurga all klaaspinnale ja liigutage selle tera pliidi pinnal.
- **Eemaldage, kui pliit on piisavalt jahtunud:** katlakiviplekid, veeplekid, rasvapekid, läikivad metalsed plekid. Puhastage pliiti niiske lapi ja mitteabrasiivse pesuainega. Pärast puhastamist kuivatage pliiti pehme lapiga.
- **Metalse läikega pleki eemaldamine:** kasutage vee ja äädika lahust ja puhastage selles niisutatud lapiga pliidi pinda.

- Pliidi pinnal on horisontaalsed süvendid. Puhastage pliiti niiske lapiga veidikese nõudepesuvahendiga, pühkides õrnalt vasakult paremale.

Pärast puhastamist kuivatage pliiti pehme lapiga vasakult paremale.

11. VEAOTSING







HOIATUS!

Vt ohutust käsitlevaid peatükke.

11.1 Mida teha, kui...

Probleem	Võimalik põhjus	Lahendus
Pliiti ei saa käivitada või kasutada.	Pliit ei ole elektrivõrku ühendatud või ei ole ühendus korralik.	Kontrollige, kas pliit on õigesti elektrivõrku ühendatud. Vaadake ühendusjoonist.
	Kaitse on vallandunud.	Tehke kindlaks, kas tõrke põhjustas kaitse. Kui kaitse korduvalt uuesti vallandub, võtke ühendust elektrikuga.
	Te ei vali soojusastet 60 sekundi jooksul.	Käivitage pliit uuesti ja määrake vähemalt 60 sekundi jooksul soojusaste.
	Puudutasite korraka 2 või enam sensorvälja.	Puudutage ainult üht sensorvälja.
	Peata on sees.	Vt "Igapäevane kasutamine".
Ekraan ei reageeri puudutusele.	Osa ekraanist on kaetud või asetsevad nõud ekraanile liiga lähedal. Ekraanile on sattunud vedelikku või mõni ese.	Eemaldage esemed. Võtke nõud ekraanilt ära. Puhastage ekraan ja oodake, kuni seade on jahtunud. Eemaldage pliit vooluvõrgust. Lülitage pliit vooluvõrku tagasi 1 minuti pärast.
Helisignaali kõlab ja pliit lülitub välja. Helisignaali kõlab, kui pliit välja lülitatakse.	Katsite kinni ühe või mitu sensorvälja.	Vaadake, et sensorväljad oleksid vabad.
Pliit lülitub välja.	Olete asetanud midagi sensorväljale ①.	Eemaldage objekt sensorväljalt.
Jääkuumuse indikaator ei lülitu sisse.	Väli ei ole kuum, sest see töötab vaid lühikest aega või on pliidi pinna all olev sensor kahjustunud.	Kui keeduväli on piisavalt kaua töötanud, et olla kuum, pöörduge teeninduskeskuse.

Probleem	Võimalik põhjus	Lahendus
Te ei saa kõrgeimat kuumustaset valida.	Teisel keedualal on juba kõrgeim kuumustase valitud.	Vähendage esmalt teise keeduala võimsust.
Sensorväljad muutuvad kuumaks.	Keedunõu on liialt suur või asub sensorväljale liiga lähedal.	Asetage suuremad anumad tagumistele väljadele.
Hob ² Hood ei tööta.	Juhtpaneel on kinni kaetud.	Eemaldage objekt juhtpaneelilt.
Hob ² Hood töötab, kuid ainult tuli põleb.	Olete sisse lülitanud H1 režiimi.	Valige režiimiks H2 - H6 või oodake, kuni käivitub automaatne režiim.
Hob ² Hood režiimid H1 - H6 töötavad, kuid tuli ei põle.	Probleem võib olla ka valgesti purnis.	Võtke ühendust hoolduskeskusega.
Kui puudutate paneeli sensorvälju, puudub heli.	Heli on välja lülitatud.	Lülitage heli sisse. Vt "Igapäevane kasutamine".
Valitud on vale keel.	Keelt on kogemata muudetud.	Lähtestage kõigi funktsioonide tehaseseaded. Valige Lähtesta kõik seaded üksusest Menüü. Eemaldage pliit vooluvõrgust. Lülitage pliit vooluvõrku tagasi 1 minuti pärast. Valige Keel, Displei heledus ja Heli-tugevus.
Paindlikul induktsioonialal olevad keedunõud ei kuume- ne.	Nõud on paindlikul induktsioonialal valesti paigutatud.	Asetage keedunõud paindlikul induktsioonialal õigele kohale. Keedunõude asend sõltub sisselülitatud funktsioonist või funktsioonirežiimist. Vt jaotist "Paindlik induktsiooniala".
	Nõu põhja läbimõõt on valitud funktsiooni või funktsioonirežiimi jaoks ebasobiv.	Kasutage nõusid, mille põhja läbimõõt sobib valitud funktsioonile või funktsioonirežiimile. Kasutage paindliku induktsiooniala ühel sektsioonil nõud, mille põhja läbimõõt on väiksem kui 160 mm. Vt jaotist "Paindlik induktsiooniala".
Keeduala lülitub välja. Ilmub hoiatustea- de keeduala väljalülitumise kohta.	Automaatne väljalülitus lülitab keeduala välja.	Vt "Igapäevane kasutamine". Lülitage pliit välja ja käivitage uuesti.

Probleem	Võimalik põhjus	Lahendus
Ilmuvad  ja teade.	Lukk on sees.	Vt "Igapäevane kasutamine".
Ilmub O - X - A.	Lapselukk on sees.	Vt "Igapäevane kasutamine".
 vilgub.	Keeduväljal pole nõud.	Pange nõu keeduväljale.
	Kasutate ebasobivat nõud.	Kasutage sobivaid nõusid. Vt "Vihjeid ja näpunäiteid".
	Nõu põhja läbimõõt on selle keeduvälja jaoks liiga väike.	Kasutage sobivate mõõtmetega keedunõusid. Vt "Tehnilised andmed".
	FlexiBridge on sees. Ühe või enama töösoleva funktsioonirežiimi seksioonil ei ole nõud.	Pange keedunõud töösoleva funktsioonirežiimi õigetele vastavatele seksioonidele või muutke funktsioonirežiimi. Vt jaotist "Paindlik induktsooniala".
	PowerSlide on sees. Paindlikule induktsoonialale on pandud kaks keedunõud.	Kasutage ainult ühte nõud. Vt jaotist "Paindlik induktsooniala".
Süttivad  ja number.	Seadmel ilmes tõrge.	Lülitage pliit välja ja käivitage uuesti 30 sekundi möödudes. Kui  süttib uuesti, eemaldage pliit vooluvõrgust. Lülitage pliit vooluvõrku tagasi 30 sekundi pärast. Kui probleem ilmneb uuesti, pöörduge hoolduskeskuse.
Võite kuulda pidevat piiksumist.	Elektriühendus on vale.	Eemaldage pliit vooluvõrgust. Laske kvalifitseeritud elektrikul ühendused üle kontrollida.

11.2 Kui lahendust ei leidu...

Kui te ei suuda probleemile ise lahendust leida, siis võtke ühendust edasimüüja või teeninduskeskusega. Andke teada andmesildil olevad andmed. Mõelge, kas olete pliiti kindlasti õigesti kasutanud. Kui

seadet on valesti kasutatud, ei tarvitse teeninduse tehniku või edasimüüja töö isegi garantiiajal tasuta olla. Teenindust ja garantiitingimusi puudutavad juhised leiate garantiibrošüürist.

12. TEHNILISED ANDMED

12.1 Andmesilt

Mudel IAE84851FB
Tüüp 62 D4A 05 CA
Induktsioon 7.35 kW
Seerindr.
AEG

Tootenumber (PNC) 949 597 550 00
220 - 240 V / 400 V 2N 50 - 60 Hz
Valmistatud Saksamaal
7.35 kW



12.2 Tarkvaralitsentsid

Käesolevas pliidis sisalduv tarkvara sisaldab autoriõigusega kaitstud tarkvara, millel on BSD, fontconfig, FTL, GPL-2.0, LGPL-2.0, LGPL-2.1, libJpeg, zLib/ libpng, MIT, OpenSSL / SSLEAY ISC, Apache 2,0 ja teised litsentsid.

Tutvuge litsentsi täistekstiga jaotises:
Menüü > Seaded > Hooldus > Litsents.

Avatud lähtekoodiga tarkvara lähtekoodi võite alla laadida, klõpsates toote veebilehel olevat hüperlinki.

12.3 Keeduväljade tehnilised näitajad

Keeduväli	Nimivõimsus (maks. soojusaste) [W]	PowerBoost [W]	PowerBoost maksimumkestus [min]	Nõu läbimõõt [mm]
Keskmine tagumine	2300	3200	10	125 – 210
Parempoolne eesmine	1800	2800	10	145 – 180
Paindlik induktsioonkeeduväli	2300	3200	10	minimaalne 100

Keeduväljade võimsus võib vähesel määral erineda tabelis toodud andmetest. See oleneb kasutatavate nõude materjalist ja suurusel.

Parimate tulemuste saamiseks kasutage nõusid, mille läbimõõt ei ole tabelis toodust suurem.

13. ENERGIATÕHUSUS

13.1 Tooteteave vastavalt EU 66/2014 Tooteteave vastavalt

Mudeli tunnus	IAE84851FB
Keeduplaadi tüüp	Integreeritud pliit
Keeduväljade arv	2
Keeduväljade arv	1
Kuumutamismeetod	Induktsioon

Ringikujuliste keeduväljade läbimõõt (Ø)	Keskmine tagumine Parempoolne eesmine	21,0 cm 18,0 cm
Keeduala pikkus (P) ja laius (L)	Vasak	P 45,6 cm L 21,6 cm
Keeduvälja energiatarbimine (EC electric cooking)	Keskmine tagumine Parempoolne eesmine	189,1 Wh/kg 178,3 Wh/kg
Keeduala energiatarbimine (EC electric cooking)	Vasak	187,0 Wh/kg
Pliidi energiatarbimine (EC electric hob)		185,7 Wh/kg

EN 60350-2 - Kodumajapidamises kasutatavad elektrilised toiduvalmistusseadmed – 2. osa: Pliidid – Meetodid jõudluse mõõtmiseks

13.2 Energiasääst

Järgmisi nõuandeid järgides saate igapäevaselt energiat kokku hoida.

- Vett kuumutades piirduge vajaliku kogusega.

- Võimalusel pange keedunõule alati kaas peale.
- Enne keeduvälja sisselülitamist asetage sellele keedunõu.
- Pange väiksem nõu väiksemale keeduväljale.
- Pange nõu otse keeduvälja keskele.
- Toidu soojashoidmiseks või sulatamiseks kasutage jääkkuumust.

14. JÄÄTMEKÄITLUS

Sümboliga  tähistatud materjalid võib ringlusse suunata. Selleks viige pakendid vastavatesse konteineritesse. Aidake hoida keskkonda ja inimeste tervist ja suunake elektri- ja elektroonilised jäätmed ringlusse. Ärge visake

sümboliga  tähistatud seadmeid muude majapidamisjäätmete hulka. Viige seade kohaliku ringluspunkti või pöörduge abi saamiseks kohaliku omavalitsusse.

www.aeg.com/shop



867350442-C-092021



AEG